



4WAN 1LAN All Gigabit VPN

Gigabit VPN 網路安全路由器

具負載均衡，頻寬管理，網路安全等功能

繁體中文使用手冊

目 錄

一、簡介	6
二、多 WAN 路由器配置操作流程.....	8
2.1 系統性配置流程的需要	8
2.2 配置流程表	8
三、硬體安裝	10
3.1 路由器前面板以及 LED 顯示燈	10
3.2 連接 Gigabit 路由器到您的網路上	12
四、登錄路由器	13
五、確定設備規格、狀態顯示以及登錄密碼和時間的設定	15
5.1 首頁顯示	15
5.2 登錄密碼及時間的修改和設定	21
六、進行廣域網路連線配置	24
6.1 網路設定	24
6.2 多 WAN 設定	43
6.3 3G/4G USB 網卡的增益功能	64
七、內部區域網路配置	71
7.1 網路埠管理配置	71
7.2 網路埠狀態即時顯示	73
7.3 DHCP 發放 IP 伺服器	74
7.4 DHCP 狀態顯示	76
7.5 IP 及 MAC 地址綁定	77
7.6 IP 群組管理	80
7.7 服務通訊埠 群組管理	83
八、PPPoE Server	85
8.1 PPPoE Server 設定	86
8.2 PPPoE 狀態	89
九、QoS 頻寬管理功能	92
9.1 頻寬設置(QoS)	92
9.2 連線數管控	104
9.3 硬體加速服務(未來支援)	107
十、防火牆配置	109
10.1 基本設置	109

10.2 訪問規則設置	119
10.3 網頁內容管制	124
十一、VPN 虛擬專用網設置	129
11.1. VPN 虛擬專用網 (VPN)	129
11.2. QnoKey.....	159
11.3. QVM VPN 功能設定	176
十二、其他進階高級功能設置	182
12.1 DMZ/虛擬伺服器	182
12.2 UPnP 通訊協定.....	186
12.3 路由通訊協定	188
12.4 一對一 NAT 對應.....	191
12.5 DDNS-動態網域名稱解析.....	194
12.6 廣域網界面 MAC 位址設定.....	198
12.7 對內附載均衡	199
12.7 電子佈告欄與 ARP 綁定.....	209
十三、工具程式功能設定	220
13.1 自我診斷－線上連線測試	220
13.2 系統韌體升級	222
13.3 系統設定參數儲存	223
13.4 SNMP 網路管理設定.....	224
13.5 系統恢復	226
13.6 備援功能	228
13.7 License key 產品功能金鑰設定	232
十四、日誌功能設定	234
14.1 系統日誌	234
14.2 系統狀態即時監控	236
14.3 流量統計	237
14.4 連線數統計(未來支援).....	240
14.5 特定 IP 及埠狀態	242
14.6 QRTG (Qno Router Traffic Grapher)	244
十五、登出	250
附錄一、配置界面及使用手冊章節對照	251
附錄二：常見問題解決	255
(1) 衝擊波及蠕蟲病毒的防制	256

(2) 阻止 QQLive 視屏直播設定	258
(3) ARP 病毒攻擊防制	260
附錄三：Qno 技術支援資訊	269

產品功能說明手冊使用許可協定

《產品功能說明手冊（以下稱“手冊”）使用許可協定》（以下稱“協定”）是用戶與俠諾科技股份有限公司（以下稱“俠諾”）關於手冊許可使用及相關方面的權利義務、以及免除或者限制俠諾責任的免責條款。直接或間接取得本手冊檔案以及享有相關服務的用戶，都必須遵守此協定。

重要須知：俠諾在此提醒用戶在下載、閱讀手冊前閱讀本《協定》中各條款。請您審閱並選擇接受或不接受本《協定》。除非您接受本《協定》條款，否則請您退回本手冊及其相關服務。您的下載、閱讀等使用行為將視為對本《協定》的接受，並同意接受本《協定》各項條款的約束。

【1】知識產權聲明

手冊內任何文字表述及其組合、圖示、介面設計、印刷材料、或電子檔等均受我國著作權法和國際著作權條約以及其他知識產權法律法規的保護。當用戶複製“手冊”時，也必須複製並標示此知識產權聲明。否則，俠諾視其為侵權行為，將適時予以依法追究。

【2】“手冊”授權範圍：

用戶可以在配套使用的電腦上安裝、使用、顯示、閱讀本“手冊”。

【3】用戶使用須知

用戶在遵守法律及本協定的前提下可依本《協定》使用本“手冊”。本手冊“紙質或電子檔案”，僅限於為資訊和非商業或個人之目的使用，並且不得在任何網路電腦上複製或公佈，也不得在任何媒體上傳播；及不得對任何“檔案”作任何修改。為任何其他目的之使用，均被法律明確禁止，並可導致嚴重的民事及刑事處罰。違反者將在可能的最大程度上受到指控。

【4】法律責任與免責聲明

【4-1】俠諾將全力檢查文字及圖片中的錯誤，但對於可能出現的疏漏，用戶或相關人士因此而遭受的直接或間接的經濟損失、資料損毀或其他連帶的商業損失，俠諾及其經銷商與供應商不承擔任何責任。

【4-2】俠諾為了保障公司業務發展和調整的自主權，俠諾擁有隨時自行修改或中斷軟體 / 手冊授權而不需通知用戶的權利，產品升級或技術規格如有變化，恕不另行通知，如有必要，修改或中斷會以通告形式公佈於俠諾網站的相關區塊。

【4-3】所有設定參數均為範例，僅供參考，您也可以對本手冊提出意見或建議，我們會參考並在下一版本作出修正。

【4-4】本手冊為解說同系列產品所有的功能設定方式，產品功能會按實際機種型號不同而有部份差異，因此部

分功能可能不會出現在您所購買的產品上。

【4-5】 俠諾保留此手冊檔案內容的修改權利，並且可能不會即時更新手冊內容，欲進一步瞭解產品相關更新訊息，請至俠諾官方網站流覽。

【4-6】 俠諾（和/或）其各供應商特此聲明，對所有與該資訊有關的保證和條件不負任何責任，該保證和條件包括關於適銷性、符合特定用途、所有權和非侵權的所有默示保證和條件。所提到的真實公司和產品的名稱可能是其各自所有者的商標，俠諾（和/或）其各供應商不提供其他公司之產品或軟體等。在任何情況下,在由於使用或檔案上的資訊所引起的或與該使用或運行有關的訴訟中，俠諾和/或其各供應商就因喪失使用、資料或利潤所導致的任何特別的、間接的或衍生性的損失或任何種類的損失，均不負任何責任，無論該訴訟是合同之訴、疏忽或其他侵權行為之訴。

【5】 其他條款

【5-1】 本協定高於任何其他口頭的說明或書面紀錄，所定的任何條款的部分或全部無效者，不影響其他條款的效力。

【5-2】 本協定的解釋、效力及糾紛的解決，適用於臺灣法律。若用戶和俠諾之間發生任何糾紛或爭議，首先應友好協商解決。若協商未果，用戶在完全同意將糾紛或爭議提交俠諾所在地法院管轄。中國則以「中國國際經濟貿易仲裁委員會」為仲裁機構。

一、簡介

Gigabit QoS 網路安全路由器是因應高效能路由器市場需求，為滿足中大型網咖、企業與社區等寬頻應用高的大型網絡環境，所設計的高效能、全功能的網路安全路由器。並針對多個 ISP 環境及用戶頻寬管理需求，結合 Gigabit 骨幹組網方案，支援硬體鏡像埠口、智慧型頻寬管理、多 WAN 負載均衡、線路備援、強效防火牆等功能。

此路由器採用 64 位元多核心硬體加速高階網路專用處理器，雙向轉發速率 2Gbps，封包處理快速穩定。內建高規格大容量記憶體，長時間高負載運作穩定可靠。

具備 3~4 個 Gigabit WAN 連接埠，並具有高效能線路負載平衡模式的功能，達到對外連線的流量負載平衡。WAN 端的對外連線能力滿足絕大多數寬頻市場都適用的規格。此外，DMZ 埠可以連接具有公網 IP 位址的對外伺服器。區域網端內建 1~2 個 Gigabit 骨幹 LAN 連接埠，Auto-MDI/MDI-X 10/100/1000Mbps 乙太網路交換器，每個埠都可以連接額外的交換器以連接更多的上網設備，方便建立千兆骨幹，加速企業網路效能，頻寬成長空間大。提供硬體 USB 人性化介面，將來可以外接支援 USB 相關的裝置，擴充功能或資料儲存容量等。

獨特的 QoS 頻寬管理功能，功能強大但是設定簡單，可以讓管理者對有限的網路資源做合理而且有效的分配。對外不需要無限制的擴充頻寬而花費過多的金錢，也不會因為少數幾人的下載而強佔所有的頻寬，造成內部的抱怨。簡化了用戶設置，不需要一一設規則，即可依整體使用情況，優化頻寬利用，並只針對大量佔用者加以限制，節省運算資源，可達成最有效率的運用。同時提供智慧頻寬管理通過簡單的設置完成內網頻寬管理，達到有效率的頻寬使用，簡化管理，提高工作效率。

本系列旗艦路由更具備了獨家的硬體加速服務，將頻寬管理、優化流量使用分配等相關動作，直接以硬體執行，除了可達到保障並加速內網的重要服務流量的使用，即使是在頻寬全部滿載的狀況下，仍然可以順暢的使用這些重要的服務不會中斷；更可以大幅減少 CPU 與整體系統資源的消耗，使路由器更能承受龐大的連線數量與電腦數量，提供絕佳且穩定的網路使用環境。

負載均衡模式支援智慧線路、IP 位址、策略路由三種頻寬均衡模式，提供彈性靈活的網路連線需求設置，來進行流量的負載均衡控制，可保證所有線路暢通。策略路由設置簡化無需導入 IP 位址檔，自動判別對外網路資料包，分流電信網通線路，確保跨網連線反應快速、通行無礙，可彙聚不同 ISP 的線路頻寬，作負載均衡控制，大大提升網路資源運用的靈活度。

強效的防火牆系統，以滿足多數企業對防禦外部網路攻擊的市場需求。主動式封包檢測功能，經由對網路層連線的動態檢測，拒絕或阻擋非標準通信協定的連線要求。只需單向啟動各式駭客攻擊、蠕蟲病毒、ARP 攻擊防護功能，即可簡易完成配置，有效防止內外網惡意攻擊，確保網路安全。防火牆系統除了 NAT 之外，還具

備有防止阻斷服務攻擊。功能完整的存取規則設定，可讓管理者選擇應該禁止或開放存取的網路服務，限制或禁止區域網內使用者的網路使用權限，以避免佔用網路資源或是不當使用而遭受潛在的危機。

網路位址轉換(NAT) 除了可以做私網與公網的 IP 轉換，讓您只需要一個公網 IP 就可以讓多人同時連上網路。區域網內的 IP 位址支援 4 個 Class C 等級，DHCP 自動分配 IP，以及簡單勾選的 IP 與 MAC 位址綁定讓網路環境架構具有彈性，易於規劃管理。

此外，本路由器還具有虛擬路由功能，單線分點輕鬆晉級享有雙線傳輸，只有單線的企業分點通過設定連線至具有雙線的中心端，通過中心點轉發到另一條線路出去，加速跨越不同 ISP 的連線問題。

此說明書主要是用來說明每一個功能的設定方法與細節，若是您對於路由器如何連上網路的設定並不十分清楚，建議您先閱讀“快速安裝說明”，可以讓您快速的將路由器連上網路，並在必要時取得技術人員的遠端支持。

您可上網 www.Qno.com.tw 進行線上登錄，以取得最新俠諾產品資訊及應用實例，更加善用您的俠諾產品。

二、多 WAN 路由器配置操作流程

本章節介紹用戶整體配置多 WAN 路由器操作流程，通過對路由器多 WAN 配置流程的瞭解可以很輕鬆的配置我們的網路，來有效的管理我們的網路，使路由器達到應有的功能，使路由器的效能達到最高。

2.1 系統性配置流程的需要

用戶可以通過以下操作流程配置我們的網路，能夠使我們的網路能夠有效利用頻寬，網路效能達到理想的效果，同時可以阻斷一些攻擊與預防一些安全隱患，通過流程配置更加方便用戶的安裝與操作，簡化維護管理的難度，使得用戶的網路配置一次到位。配置主要流程如下：

- 1、 硬體安裝。
- 2、 登錄配置視窗。
- 3、 確定設備規格及進行密碼和時間設置。
- 4、 進行廣域網連線的配置：進行內部連線的配置。
- 5、 進行內部連線的配置：實體線路配置及 IP 位址配置
- 6、 進行 QoS 頻寬管理配置：防止頻寬佔用情況。
- 7、 進行防火牆配置：預防攻擊及不當存取網路資源。
- 8、 其他特別配置：開放伺服器、DDNS、MAC Clone。
- 9、 管理維護的配置系統日誌、SNMP、及設定參數備份登出配置視窗。
- 10、 登出配置視窗

2.2 配置流程表

下表主要闡述每個配置流程相對應的路由器管理內容以及此配置所達到的目的，如需詳細瞭解每步過程以及後面章節介紹所對應的內容可參考（附錄一、配置界面及使用手冊章節對照）。

#	配置	內容	目的
1	硬體安裝	構造用戶需要的網路	根據用戶實地網路的要求來安裝路由器硬體。

2	登錄配置視窗	從計算器 Web 接入路由器配置視窗, 瞭解系統資訊	登錄路由器的 Web 管理頁面。
3	確定設備規格	確定產品軟體版本以及路由工作情況	確定路由器規格, 系統軟體版本, 以及路由器工作狀況。
	進行密碼及時間設置	設定時間及修改密碼	安全的考慮修改登錄密碼。 設定路由器時間與廣域網路同步。
4	進行廣域網連線的配置	確定廣域網線路配置、頻寬調配、及協定綁定	連接廣域網路, 通過頻寬的配置等能更好的利用頻寬, 優化資料轉發能力。
5	進行內部連線的配置: 實體線路配置及 IP 位址配置	埠鏡像及 VLAN 配置。內部用戶 IP 的分配群組及管理	應地區需求提供埠鏡像功能, 同時改進埠管理及 VLAN 的配置滿足內網相關需求, 彈性提供固定 IP/DHCP 自動 IP 位址分配, 方便用戶在不同網路環境的需要。IP 群組管理對一組 IP 位址做相同配置, 簡化管理工作。
6	進行 QoS 頻寬管理配置, 防止頻寬佔用情況的發生	廣域網埠、內部用戶或應用流量及連線數的限制	確保網路重要資訊不致延遲、確保網路重要應用服務連線順暢; 進一步針對現有的頻寬進行管理運用, 讓有限的頻寬資源發揮最大的效用。
7	進行防火牆配置, 預防攻擊及不當存取網路資源	攻擊阻擋、訪問規則及網頁存取限制	當內網用戶使用 BT、點點通影響其他人上網、員工上班時間不正當上網以及使用 MSN、QQ、Skype 影響工作效率; 當網速因被駭客攻擊而受影響或內網用戶常被蠕蟲及 ARP 軟體所苦; 網管可依據需求設置內外網路存取規則, 以進一步管控員工個別上網行為。
8	其他特別配置: 開放伺服器、DDNS、MAC Clone	針對內部設定開放伺服器、路由模式、多廣域網 IP、DDNS、MAC Clone	高級管理配置完成對網路的更高一步要求, 構建內部開放伺服器, 虛擬伺服器, 配置動態路由或者靜態路由, 一對一 NAT 配置, 動態網域名稱解析服務與 MAC Clone。
9	管理維護的配置: 系統日誌、SNMP、及設定參數備份	路由器工作情況監測、系統參數的備份	網管可藉此功能查看系統日誌、即時監控系統狀態及內外流量, 確保內網運作無誤。
10	登出配置視窗	離開配置視窗	登出退出路由器 Web 管理頁面。

下面我們就根據這個流程來配置完成我們的網路設置。

三、硬體安裝

本章介紹產品的硬體界面以及實體安裝。

3.1 路由器前面板以及 LED 顯示燈

LED 燈號說明

LED	顏色	意義
Power-電源	綠燈	綠燈亮：電源開啟連接
DIAG-自我測試	橘燈	橘燈閃：系統尚未完成開機自我檢測功能。 橘燈亮：系統當機。 橘燈熄滅：系統已經正常完成開機自我檢測功能。
LAN/WAN/DMZ: Speed 10M	無亮燈	無燈亮：乙太網路連線在 10Mbps 的速度
LAN/WAN/DMZ: Speed 100M	黃燈	黃燈亮：乙太網路連線在 100Mbps 的速度
LAN/WAN/DMZ: Speed 1000M	綠燈	綠燈亮：乙太網路連線在 1000Mbps 的速度
WAN/ DMZ	綠燈	綠燈亮：埠已經連線並取得 IP 位址 綠燈閃爍：埠正在傳送/接收封包資料傳輸 綠燈熄滅：埠無法取得 IP 位址
LAN	綠燈	綠燈亮：埠已經連線 綠燈閃爍：埠正在傳送/接收封包資料傳輸
USB	綠燈	綠燈亮：USB 已連接且設備有支援 綠燈閃爍：USB 埠正在傳送/接收封包資料傳輸

硬體恢復 (Reset) 按鍵

動作	意義
按住 Reset 按鈕 5 秒	熱開機，重新啟動 Gigabit 路由器 DIAG 燈號：橘色燈號慢慢閃爍
按住 Reset 按鈕 10 秒以上	恢復原出廠預設值 DIAG 燈號：橘色燈號快閃

系統內建電池

Gigabit 路由器內建有系統時間的電池，此電池的壽命約為 1~2 年，當電池已經無法充電或是使用壽命到達後，Gigabit 路由器將無法記錄時間或是連接互聯網同步 NTP 時間伺服器。您必須與您的供應商聯繫，以便取得更換電池技術。

注意！

為了產品的正常運行，請勿自行更換電池，以免造成產品無法恢復的損壞！

將路由器安裝壁掛在牆上

路由器底部有兩個壁掛槽。基於安全考量，請確認路由器在壁掛安裝時路由器的散熱孔方向如下圖所示。因不安全的壁掛方式而造成設備的損失，俠諾科技將不負責。

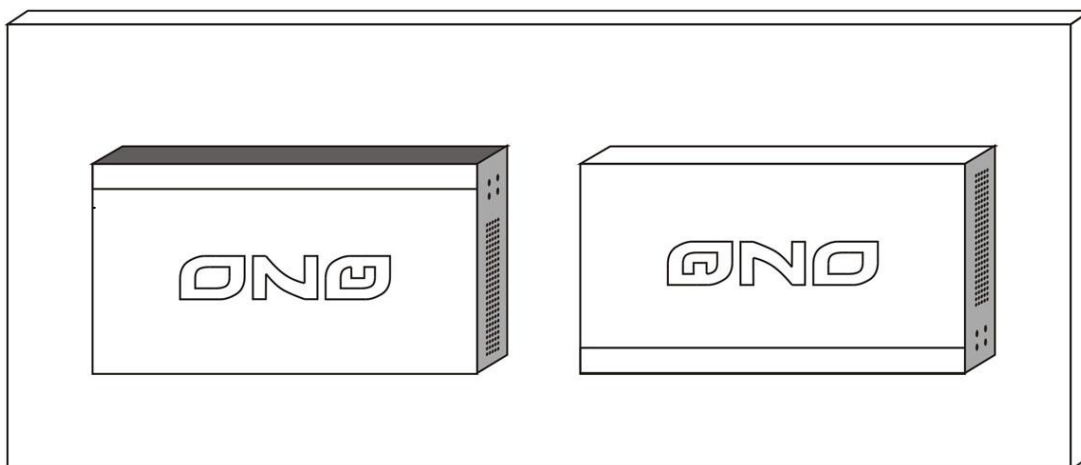

注意！

為了產品的穩定運行，無論您是如何放置路由器，請不要阻塞產品兩側通風口的任何一側，並保持通風口有 10 釐米以上的通風空間！

3.2 連接 Gigabit 路由器到您的網路上

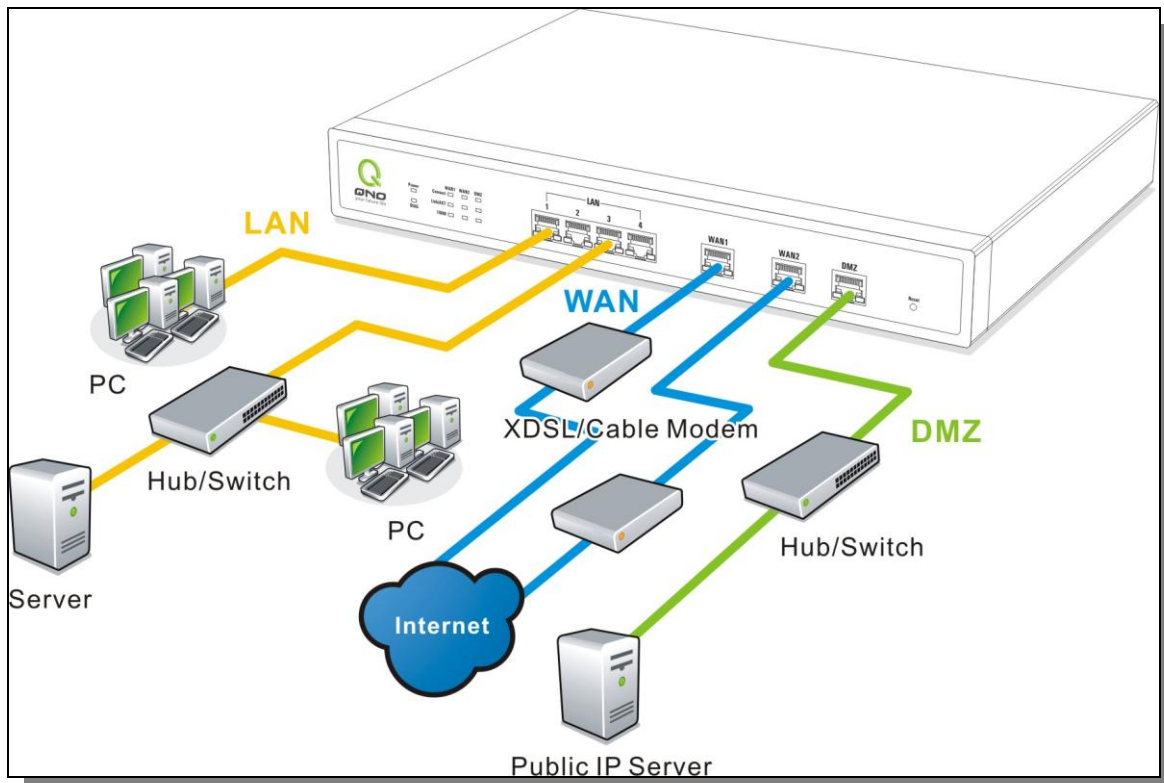

廣域網路連線：WAN 埠可以連接如 xDSL Modem 等接入互聯網。

區域網路連線：LAN 埠可以連接如 Switch HUB 或是 PC 連線及內部伺服器。LAN 1 埠可以設定為鏡像埠，請在“網路埠管理”中做設定，設定完成即可直接將監控或過濾伺服器接在此埠使用。

DMZ 埠：此埠可以連接如 Switch HUB 或是具有外部合法 IP 位址的伺服器，如網頁伺服器以及電子郵件伺服器等。

四、登錄路由器

本章主要是在客戶連接好路由器後，通過連接路由器的電腦登錄路由器的 Web 管理頁。

首先在連接到路由器 LAN 端的電腦（確定電腦是自動獲得 IP 地址）上的 DOS 下查找路由器的 IP 位址，點開始→運行，輸入 cmd 進入 DOS 操作，再輸入 ipconfig→確認，查到預設閘道（Default Gateway）地址如圖，192.168.1.1。確認預設閘道也就是路由器的預設 IP 地址。

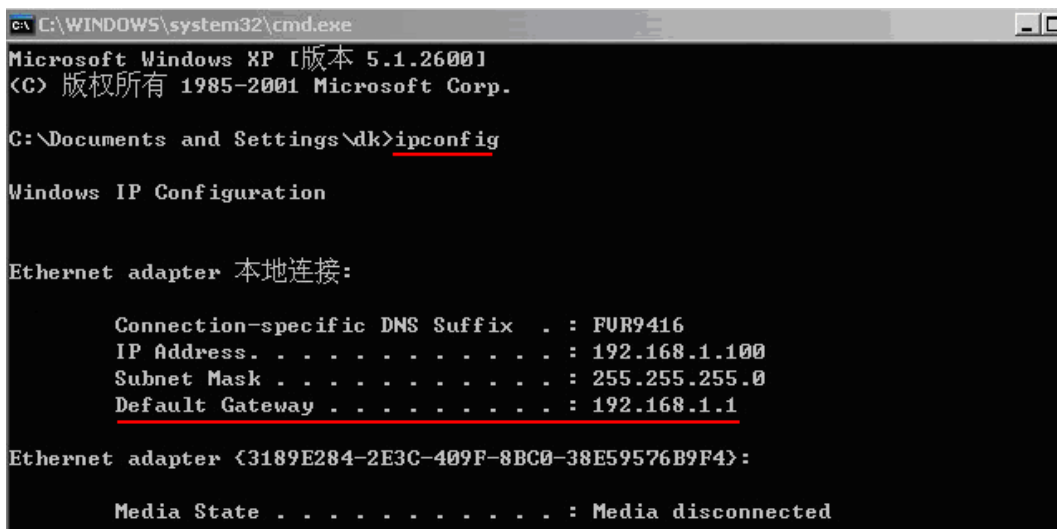

```
C:\WINDOWS\system32\cmd.exe
Microsoft Windows XP [版本 5.1.2600]
(C) 版权所有 1985-2001 Microsoft Corp.

C:\Documents and Settings\dk>ipconfig

Windows IP Configuration

Ethernet adapter 本地连接:

    Connection-specific DNS Suffix  . : FUR9416
    IP Address. . . . .                : 192.168.1.100
    Subnet Mask . . . . .              : 255.255.255.0
    Default Gateway . . . . .          : 192.168.1.1

Ethernet adapter {3189E284-2E3C-409F-8BC0-38E59576B9F4}:

    Media State . . . . .              : Media disconnected
```

注意！

當“ipconfig”不能獲得 IP 位址以及預設閘道的情況，或者獲得的 IP 地址為 0.0.0.0 以及 169.X.X.X 的情況，就是路由器並沒有分配到 IP 地址，建議用戶檢查線路是否有問題，電腦網卡是否接好等。

然後開啟網頁瀏覽器 (如 IE)，在網址欄輸入 192.168.1.1 (路由器的預設閘道)，會出現以下的登錄視窗：

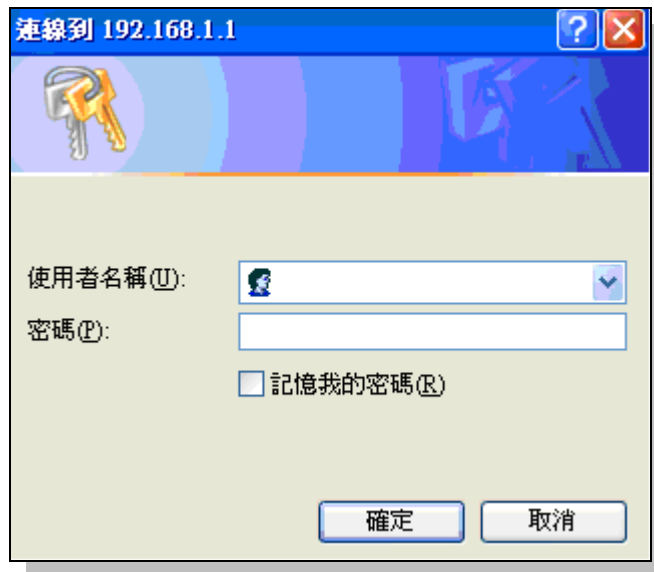

Gigabit 路由器預設的使用者名稱(User Name)與使用者密碼>Password)皆為“admin”，您可以於稍後設定時更改此登錄密碼。

注意！

為了安全，我們強烈建議您務必在登錄之後更改管理密碼！密碼請牢記，若是密碼忘記，將無法再登錄至路由器的設定視窗，必須點擊面板上的 Reset 按鍵十秒以上，恢復到出廠值，其所有配置將需要重新設定。

登錄後，就會顯示路由器的 Web 管理頁面，在其頁面的右上角選擇路由器操作的語言模式，選中的圖示將變成藍色，這裏選擇“繁體”（繁體中文版本），如圖。



五、確定設備規格、狀態顯示以及登錄密碼和時間的設定

本章介紹登錄軟體設定視窗後進入首頁可以瞭解到的設備規格以及設備工作狀態資訊，還有因安全考慮需要用戶即時修改登錄密碼與系統時間設定。

5.1 首頁顯示

首頁顯示 Gigabit 路由器目前系統所有參數以及狀態顯示資訊。

5.1.1 系統資訊



The screenshot shows the QNO router's web management interface. On the left is a navigation menu with options like '首頁', '網路連線設定', 'USB 設置', etc. The main content area displays '廣域網狀態' (WAN Status) with a table of network parameters for WAN1, WAN2, WAN3, WAN4, and USB.

界面	WAN1	WAN2	WAN3	WAN4	USB
廣域網路 IP 位址	111.251.207.75	111.251.207.249	118.169.44.12	211.74.232.92	---
預設開道	168.95.98.254	168.95.98.254	168.95.98.254	211.74.232.1	---
網域名稱伺服器 (DNS)	168.95.192.1	168.95.192.1	168.95.192.1	139.175.55.244	---
連線狀態 (session)	0	3	3	0	---
下載頻寬使用率	0	0	0	0	---
上傳頻寬使用率	0	3	5	0	---
DDNS 動態網域名稱服務	Dyndns 關閉 3322 關閉 Qnoddns 關閉	Dyndns 關閉 3322 關閉 Qnoddns 關閉	Dyndns 關閉 3322 關閉 Qnoddns 關閉	Dyndns 關閉 3322 關閉 Qnoddns 關閉	Dyndns 關閉 3322 關閉 Qnoddns 關閉
網路品質服務 (Qos)	0 條規則設定	0 條規則設定	0 條規則設定	0 條規則設定	---
手動連線	中斷 連線	中斷 連線	中斷 連線	中斷 連線	中斷 連線

廣域網路 IP 位址:

此為顯示 Gigabit 路由器的 WAN 端目前的 IP 位址資訊。

預設開道:

此為顯示 ISP 分配給 Gigabit 路由器 WAN1~WAN4 的開道 IP 位址資訊。

網域名稱伺服器:

此為顯示路由器的 DNS 的 IP 位址資訊。

連線狀態:

此為顯示 Gigabit 路由器每個 WAN 目前的連線數目。

- 下載頻寬使用率：** 此為顯示 Gigabit 路由器每個 WAN 目前的下載頻寬使用比例。
- 上傳頻寬使用率：** 此為顯示 Gigabit 路由器每個 WAN 目前的上傳頻寬使用比例。
- DDNS 動態網域名稱服務：** 此為顯示路由器的 DDNS 是否啟動的狀態資訊。系統預設此功能為關閉。
- 網路品質服務配置(QoS)：** 此為顯示路由器的網路品質服務(QoS)是否開啟。
- 手動連線：** 當使用者選擇自動取得 IP 位址時，他會顯示二個按鈕分別為釋放與更新。使用者可以點擊釋放按鈕去做釋放 ISP 端所核發的 IP 位址，以及點擊更新按鈕去做更新 ISP 端所核發的 IP 位址。當選擇 WAN 端連線使用如 PPPoE 或是 PPTP 的話，它會變為顯示“連線”與“中斷”。
- DMZ IP 地址：** 此為顯示路由器 DMZ 目前的 IP 位址設定資訊。

5.1.2 硬體埠狀態即時顯示

🔵 實體連接埠即時狀態

埠	1			
界面	區域網路			
狀態	連線			
埠	Internet	Internet	Internet	Internet
界面	廣域網1	廣域網2	廣域網3	廣域網4
狀態	啟用	啟用	啟用	啟用

此視窗會顯示系統各埠目前即時狀態：**連線**-已經連接，**啟用**-此埠處於開啟狀態，**關閉**-此埠處於關閉狀態)。您可以點擊此狀態按鈕，在彈出的視窗中查看各埠更詳細的資料顯示。如下圖：

廣域網1信息

摘要信息

網路連接狀態	10Base-T / 100Base-TX / 1000Base-T
界面	廣域網
線路連線狀態	已連線
實體連接埠即時狀態	開啟
優先權	一般
網路連接速率	100 Mbps
半雙/全雙工模式	全雙工
自動偵測模式	啟用

流量即時顯示

接收封包統計	83870009
封包接收Byte數量	18446744072347304679
傳送封包統計	77469130
封包傳送Byte數量	18446744072211213619
錯誤封包統計	0

[更新](#) [關閉](#)

此表會顯示目前該埠設定狀態，如網路連接狀態(10Base-T/100Base-TX/1000Base-T)，界面位置(廣域網 1 ~ 2/DMZ) (區域網 1 ~ 2)，線路連接狀態(啟動/關閉)，埠配置狀態(埠啟動/埠關閉)，高低優先權(高級/一般)，網路連接速率(10Mbps/100Mbps/1000Mbps)，工作模式(半雙工/全雙工)，乙太網自動偵測(啟動/關閉)。於此專案表格中，會顯示此埠的接收和傳送的封包數以及封包傳送 Byte 數及封包錯誤率等並計算總數量。

5.1.3 本機信息

▶ 系統資訊

區域網路 IP/子網路遮罩	192.168.1.1/255.255.255.0	產品序號	Q02z98x2090048003
工作模式	NAT模式	韌體版本	v1.1.01.08 (Oct 1 2009 18:22:16)
系統工作時間	0 Days 0 Hours 9 Minutes 13 Seconds	現在時間	Thu Oct 29 2009 18:47:22
CPU使用率	0%		
實體記憶體使用率	0%		
目前總連線數量	0		

進階內容顯示

區域網界面 IP 位址： 此為顯示 Gigabit 路由器本身的 LAN 端目前 IP 位址，系統預設為 192.168.1.1。

工作模式： 此為顯示路由器的目前工作模式(可為 NAT 模式或是路由模式)。系統預設此功能為 NAT Gateway 模式。

主機工作時間： 此為顯示 Gigabit 路由器 目前已經開機的時間。

主機序列號： 此為顯示 Gigabit 路由器 的產品序號。

韌體版本資訊： 此為顯示 Gigabit 路由器 目前使用的韌體版本。

目前正確時間： 此顯示 Gigabit 路由器 目前正確時間，但必須注意，您需要正確設定與遠端 NTP 伺服器的時間同步後才會正確顯示。

CPU 使用率： 顯示目前路由器系統所使用的 CPU 百分比。

實體記憶體使用率： 顯示目前路由器系統所使用的實體記憶體百分比。

目前總連線數量： 目前路由器網路連線 (Session) 總數。

5.1.4 網路安全資訊

▶ 安全狀態訊息

防火牆設定	狀態
SPI 封包狀態檢測	啟用
防止 DoS 攻擊	啟用
不回應廣域網路端請求	啟用
ARP 攻擊防禦	啟用
遠距管理	關閉
訪問規則設定	0 條規則設定

SPI 封包狀態偵測： 此為顯示路由器的 SPI 封包偵測過濾防火牆功能選項是否啟動(啟動/關閉)。系統預設此功能為關閉。

防止 DoS 攻擊： 此為顯示路由器的阻斷來自網路上的 DoS 攻擊功能選項是否開啟(啟動/關閉)。系統預設此功能為關閉。

不回應廣域網路端請求： 此為顯示路由器的阻斷來自網路上的 ICMP-Ping 的回應功能選項是否啟動(啟動/關閉)。系統預設此功能為關閉。

防止 ARP 攻擊： 此為顯示路由器防止 ARP 攻擊的功能選項是否啟動(啟動/關閉)。系統預設此功能為關閉。

遠距管理： 此為顯示路由器的遠端管理功能選項是否啟動(啟動/關閉)。系統預設此功能為關閉。

訪問規則設定： 此為顯示路由器的訪問規則設置的數目。

5.1.5 日誌記錄配置狀態顯示

▶ 日誌

傳送日誌到	關閉 0
E-mail 傳送日誌	關閉 0

傳送日誌到： 此為顯示您所設定路由器的日誌記錄接收的伺服器。

E-mail 傳送日誌： (未來支援)

此為顯示您所設定的 E-mail 位址，路由器的日誌記錄經由此 E-mail 傳送出去。

E-Mail 的鏈結將會連到系統日誌設定視窗中：

1. 若您沒有設定電子郵件伺服器于系統日誌設定中，將顯示“**郵件無法傳送，因為沒有配置 SMTP 伺服器正確位址**”——表示您沒設定電子郵件伺服器所以無法發送系統日誌電子郵件。
2. 若您已經設定電子郵件伺服器于系統日誌設定中，但是日誌尚未達到設定傳送的條件時，將顯示“**郵件設定已經配置**”——表示您的電子郵件伺服器已經設置，但是日誌尚未達到設定傳送的條件時。
3. 若您已經設定電子郵件伺服器于系統日誌設定中，日誌也已經傳送出去時，它將顯示“**郵件設定已經配置並正常發送**”——表示您的電子郵件伺服器已經設置，並且已經發送。
4. 若您已經設定電子郵件伺服器于系統日誌設定中，但是日誌無法正確傳送出去時，它將顯示“**郵件不能發送，請使用正確的配置**”——電子郵件伺服器已經設置，但是無法傳送出去，可能是設定有問題。

5.2 登錄密碼及時間的修改和設定

5.2.1 密碼設定

當您每次登錄 Gigabit 路由器的設定視窗時，必須輸入密碼。Gigabit 路由器的用戶名和密碼出廠值均為“admin”。考慮安全因素，我們強烈建議您務必在第一次登錄並完成設定之後更改管理密碼！密碼請牢記，若是密碼忘記，將無法再登錄路由器的設定窗口，必須點擊 Gigabit 路由器前面板上的 **Reset** 按鍵十秒以上，恢復到出廠值，所有設定值將需要重新設定。

▶ 密碼設定

使用者名稱	admin
密碼	<input type="password"/>
輸入新使用者名稱	admin
新密碼	<input type="password"/>
再次輸入新密碼	<input type="password"/>

- 使用者名稱：** 出廠初始值預設為 admin。
- 密碼：** 填寫原本舊密碼（出廠初始值預設為“admin”）。
- 輸入新使用者名稱：** 輸入新用戶名，如 Qno。
- 新密碼：** 填寫要更改的新密碼。
- 再次輸入新密碼：** 再次填寫更改的新密碼以確認。
- 確定：** 點擊此按鈕“**確定**”儲存剛才所修改設定的內容參數。
- 取消：** 點擊此按鈕“**取消**”清除剛才所修改設定的內容參數，此操作必須於“**確定**”儲存動作之前才會有效。

如果用戶已經修改了用戶名以及密碼，需要恢復到出廠時的用戶名及密碼，需要用現有用戶名登錄後輸入新用戶名以及新密碼分別為“admin”，再點擊按鈕“**確定**”即會儲存剛才所變動的修改設定內容參數；點擊“**取消**”按鈕即會清除剛才所變動的修改設定內容參數，此操作必須於確認儲存動作之前才會有效。如下圖：

▶ 密碼設定

使用者名稱	Qno
密碼	••••
輸入新使用者名稱	admin
新密碼	•••••
再次輸入新密碼	•••••

確認

取消

5.2.2 系統時間設定

Gigabit 路由器 可以設定時間，讓您在查看 Gigabit 路由器的系統紀錄或設置網路存取的時間設定時，可以瞭解事件發生的正確時間，以及作為關閉存取或是開放存取網路資源的依據條件。您可以選擇與 Gigabit 路由器內建的外部時間伺服器(NTP 伺服器)取得時間同步，或自己設定正確時間參數。

開啟與外部時間伺服器同步： Gigabit 路由器 有內建的網路時間伺服器，會自動同步時間。

▶ 網路時間

開啟與外部時間伺服器同步

手動配置時間

時區選擇	Beijing (GMT+08:00)
日光節約時間	<input type="checkbox"/> 啟用 從 06 (月) 25 (日) 到 12 (月) 25 (日)
時間伺服器(NTP)位址	time.nist.gov

確認

取消

時區選擇： 點選下拉功能表選擇您所在地點的時區以正確顯示當地時間。

日光節約時間： 若是您所的地區有實施日光節約時間，可以輸入實施的日期範圍，路由器會在此日期範圍自動調整時間。

時間伺服器地址： 若是您自己有偏愛使用的時間伺服器，可以輸入該伺服器的位址。

確定： 點擊此按鈕即會儲存剛才所變動的修改設定內容參數。

取消： 點擊此按鈕即會清除剛才所變動的修改設定內容參數，此操作必須於確認儲存動作之前才會有效。

手動配置時間： 在這輸入正確的時間：小時、分鐘、秒、月份、日與年份。

🔵 網絡時間

開啟與外部時間服務器同步

手動配置時間

13	時	36	分	44	秒
6	月	29	日	2010	年

確認

取消

點擊“**確認**”按鈕即會儲存剛才所修改的設定內容參數，點擊此按鈕“**取消**”即會清除剛才所修改的設定內容參數，此操作必須於確認儲存動作之前才會有效。

六、進行廣域網路連線配置

本章節講述基本的廣域網路設置，對大多數的用戶來說，通過本章節完成基本的設定已經足夠連接網路。網路的連接需要一些 ISP 所提供的進一步詳細資訊。其詳細項目設定，請參考以下各節說明：

6.1 網路設定

主機名稱：	SMB	(某些 ISP 要求輸入)
網域名稱：	smb.com	(某些 ISP 要求輸入)

▶ 區域網路(LAN)設定

MAC 位址 50 . 56 . 4D . 32 . 30 . 30 (預設值:51-56-4d-32-30-30)	
設備 IP 位址：192 . 168 . 1 . 1	子網路遮罩：255 . 255 . 255 . 0
多個子網設定關閉	

IP 整合管理

▶ 廣域網(WAN)線路配置

界面	線路連線狀態	設定
廣域網1	自動取得IP	編輯
廣域網2	自動取得IP	編輯
廣域網3	自動取得IP	編輯
廣域網4	自動取得IP	編輯

設定此選項會設定 DMZ 埠口

確認

取消

6.1.1 主機名稱及網域名稱

主機名稱：	<input type="text" value="SMB"/>	(某些 ISP 要求輸入)
網域名稱：	<input type="text" value="smb.com"/>	(某些 ISP 要求輸入)

可輸入路由器的名稱（主機名稱）以及網域名稱，此設定在大多數環境中不需要做任何設定即可使用，除非特殊 ISP 需求！

6.1.2 區域網 LAN 界面配置

為顯示並設定路由器的 LAN 端內部網路的設定。LAN 端 MAC 位址可以做修改，通常用在替換舊的路由器設備時，將 LAN 端的 MAC 地址改為與舊的路由器相同，LAN 端 PC 所做的 Gateway ARP 綁定就不需要再重新設定過。若要做修改，請按下“IP 整合管理”，在彈出視窗做設定。

▶ 區域網路(LAN)設定

MAC 位址 <input type="text" value="50"/> <input type="text" value="_56"/> <input type="text" value="4D"/> <input type="text" value="_32"/> <input type="text" value="_30"/> <input type="text" value="_30"/> (預設值:51-56-4d-32-30-30)	
設備 IP 位址 : <input type="text" value="192.168.1.1"/>	子網路遮罩 : <input type="text" value="255.255.255.0"/>
多個子網設定關閉	

IP 整合管理

IP 整合管理：

IP 整合管理的設置視窗可以設定區域網路(LAN) IP、動態 IP(DHCP)發放範圍。



區域網路(LAN)設定:

系統預設 LAN IP 為 192.168.1.1，子網路遮罩為 255.255.255.0，您可以依照實際網路架構做變動。

Multiple-Subnet 多子網配置:

勾選“多個子網”，並填入您想要增加的子網路 IP 地址以及子網路遮罩，即可增加新的子網在區域網路。此功能是為了將不同于路由器區域網段的其他網段 IP 加入到路由器認可的區域網段中，這樣區域網中的 PC 若是已經設定的 IP 所在的網段不同于路由器的區域網段也可以直接上網。舉例來說，原來內部環境已經有多組不同的 IP 網段，例如 192.168.3.0，192.168.20.0，192.168.150.0 等等，將這些網段加入到子網中，則這些網段的內部電腦不需做任何修改就可以上網，這裏可以依照您的實際網路架構運作。

動態 IP:

路由器有四組 Class C 的 DHCP 伺服器，預設值是啟動，可以提供區域網路內的電腦自動取得 IP 的功能，（如同 NT 伺服器中的 DHCP 服務），好處是每台 PC 不用去記錄與設定其 IP 位址，當電腦開機後，就可從路由器自動取得 IP 位址，管理方便。

起始 IP 位址: 系統預設為四個網段從 192.168.1.100、192.168.2.100、192.168.3.100、192.168.4.100 的 IP 位址開始發放。您可以依照實際需求來設定。

終止 IP 地址: 系統預設為四個網段 192.168.1.149、192.168.2.149、192.168.3.149、192.168.4.149 IP 位址為最後發放 IP，也就是說出廠設定值每個網段可供 50 台電腦自動取得 IP 位址，四個網段共 200 台電腦自動取得 IP 位址。您可以依照實際需求來設定。

6.1.3 廣域網路 WAN 及非軍事區設定

廣域網網路連線型態設定:

▶ 廣域網(WAN)線路配置

界面	線路連線狀態	設定
廣域網1	自動取得IP	編輯
廣域網2	自動取得IP	編輯
廣域網3	自動取得IP	編輯
廣域網4	自動取得IP	編輯

界面: 廣域網連線所在 WAN 界面位置。

線路連線狀態: 此項顯示該廣域網口目前設定的連線狀態。Gigabit 路由器提供六種連線狀態設定：自動取得 IP 地址；指定 IP 地址；PPPoE 撥號連線；PPTP 撥號連線；透通橋接模式以及路由 NAT 混合模式。

配置: 點擊“編輯”按鈕可以進入廣域網連線狀態的設置視窗。各類型的連線狀態設定請參考以下的說明，並選擇配合 ISP 所給您的連線狀態來做設置。

自動取得 IP 地址:

此為路由器系統預設的連線方式，此連線方式為 DHCP 用戶端自動取得 IP 模式，多為應用於如線纜數據機

或是 DHCP 用戶端連線狀態等連接，若您的連線為其他不同的方式，請選取相關的設定並參考以下的介紹做設置。

在自動取得 IP 模式，您可以使用自定 DNS 的 IP 位址，勾選此選項並填入您要使用的 DNS 伺服器 IP 位址。

界面: **廣域網2**

廣域網 線路連線狀態: **自動取得 IP 地址(纜線調製解調器使用者)**

使用以下的 DNS 伺服器 IP 地址

DNS 伺服器(主要): . . .

DNS 伺服器(次要): . . .

共享式廣域網環境: 是 否 (防止收到來自其他廣域網的廣播封包)

啟用掉線排程

廣域網掉線時間: 從 : 到 : (24小時制管制時間)

掉線排程: 分鐘前開始轉移新的聯機

備援線路接口位置: **disable**

使用以下的 DNS 伺服器 IP 地址: 選擇使用自定的 DNS 伺服器 IP 地址。

DNS 伺服器: 輸入您的 ISP 所提供的網域名稱解析伺服器 IP 位址，最少填入一組，最多可填二組。

共享式廣域網環境: 選擇“是”可防止收到來自其他廣域網的廣播封包。

啟用掉線排程: 勾選此功能會啟用廣域網中斷連線排程的機制。在某些區域，廣域網的連線服務會有時間的限制，例如從凌晨 12: 00 到清晨 6: 00 之間六個小時，光纖連線服務會中斷。雖然路由器有備援機制，此操作當此廣域網斷線的瞬間，所有經由該廣域網對外訪問的連線也會因此中斷，重新連接時，才會經由備援機制走其他廣域網出去。因此，為了避免在廣域網斷線的瞬間大量的連線被切斷，您可以啟用此機制在此廣域網斷線前一段時間，先將新增的連線經由其他廣域網出去外網訪問，可以減少此廣域網斷線時的衝擊。

廣域網掉線時間: 輸入此廣域網中斷連接服務的規則時間。

掉線排程： 輸入您希望在此廣域網中斷連接服務之前多長時間開始將新增的連線經由其他廣域網出去外網訪問。

備援線路接口位置： 若是此廣域網有設定通訊埠綁定，請選擇要由哪一個廣域網口做備援。通常您應該選擇與此廣域網同一個 ISP 連線的廣域網口。

點擊此按鈕“**確認**”即會儲存剛才所變動的修改設定內容參數，點擊此按鈕“**取消**”即會清除剛才所變動的修改設定內容參數，此操作必須於確認儲存動作之前才會有效。

固定 IP 位址連線：

若您的 ISP 有核發固定的 IP 地址給您，請您選擇此種方式連線，將 ISP 所核發的 IP 資訊分別參照以下介紹填入相關設定參數中。

界面: **廣域網1**

廣域網 線路連線狀態： 指定 IP 地址(固接式或 ADSL 專線使用者) ▼

廣域網 IP 位址： 0 . 0 . 0 . 0

子網路遮罩： 255 . 255 . 255 . 0

預設閘道： 0 . 0 . 0 . 0

DNS 伺服器(主要)： 0 . 0 . 0 . 0

DNS 伺服器(次要)： 0 . 0 . 0 . 0

共享式廣域網環境： 是 否 (防止收到來自其他廣域網的廣播封包)

啟用掉線排程

廣域網掉線時間： 從 0 : 0 到 1 : 0 (24小時制管制時間)

掉線排程： 5 分鐘前開始轉移新的聯機

備援線路接口位置： disable ▼

廣域網 IP 位址： 輸入您的 ISP 所核發的可使用固定 IP 位址的其中一個。

子網路遮罩： 輸入您的 ISP 所核發的可使用固定 IP 位址的子網路遮罩，如：

發放 8 個固定 IP 地址：255.255.255.248

發放 16 個固定 IP 地址：255.255.255.240

預設閘道： 輸入您的 ISP 所核發的可使用固定 IP 位址的預設閘道，若您是使用 ADSL 的話，一般說來都是 ADSL 資料機 (ATU-R) 的 IP 位址。

- DNS 伺服器：** 輸入您的 ISP 所規定的名稱解析伺服器 IP 地址，最少填入一組，最多可填二組。
- 共享式廣域網環境：** 選擇“是”可防止收到來自其他廣域網的廣播封包。
- 啟用掉線排程：** 勾選此功能會啟用廣域網中斷連線排程的機制。在某些區域，廣域網的連線服務會有時間的限制，例如從凌晨 12:00 到清晨 6:00 之間六個小時，光纖連線服務會中斷。雖然路由器有備援機制，此操作當此廣域網斷線的瞬間，所有經由該廣域網對外訪問的連線也會因此中斷，重新連接時，才會經由備援機制走其他廣域網出去。因此，為了避免在廣域網斷線的瞬間大量的連線被切斷，您可以啟用此機制在此廣域網斷線前一段時間，先將新增的連線經由其他廣域網出去外網訪問，可以減少此廣域網斷線時的衝擊。
- 廣域網掉線時間：** 輸入此廣域網中斷連接服務的規則時間。
- 掉線排程：** 輸入您希望在此廣域網中斷連接服務之前多長時間開始將新增的連線經由其他廣域網出去外網訪問。
- 備援線路接口位置：** 若是此廣域網有設定通訊埠綁定，請選擇要由哪一個廣域網口做備援。通常您應該選擇與此廣域網同一個 ISP 連線的廣域網口。

點擊此按鈕“**確認**”即會儲存剛才所變動的修改設定內容參數，點擊此按鈕“**取消**”即會清除剛才所變動的修改設定內容參數，此操作必須於確認儲存動作之前才會有效。

PPPoE 撥號連線：

此項為 ADSL 虛擬撥號使用(適用於 ADSL PPPoE)，填入 ISP 給予的使用者連線名稱與密碼並以路由器內建的 PPP Over Ethernet 軟體連線，若是您的 PC 之前已經有安裝由 ISP 所給予的 PPPoE 撥號軟體的話，請將其移除，不需要再使用此個別連接網路。

界面: 廣域網1

廣域網 線路連線狀態: PPPoE 設定(ADSL 撥號使用者) ▼
使用者名稱:
密碼:
 閒置 5 分鐘自動斷線。
 保持連線, 如斷線 30 秒後自動重新撥號
共享式廣域網環境: 是 否 (防止收到來自其他廣域網的廣播封包)

啟用掉線排程

廣域網掉線時間: 從 0 : 0 到 1 : 0 (24小時制管制時間)

掉線排程: 5 分鐘前開始轉移新的聯機

備援線路接口位置: disable ▼

- 使用者名稱:** 輸入您的 ISP 所核發的使用者名稱。
- 密碼:** 輸入您的 ISP 所核發的使用密碼。
- 閒置斷線:** 此功能能夠讓您的 PPPoE 撥接連線能夠使用自動撥號功能, 當使用端若是有上網需求時, Gigabit 路由器 會自動向預設的 ISP 自動撥號連線, 當網路一段時間閒置無使用時, 則系統會自動離線。您可以自行輸入所需要的無封包傳送自動離線等待時間, 預設為 5 分鐘。
- 保持連線:** 此功能能夠讓您的 PPPoE 撥接連線能夠斷線自動重撥, 您可以自行設定重新撥接的時間, 預設值為 30 秒。
- 共享式廣域網環境:** 選擇“是”可防止收到來自其他廣域網的廣播封包。
- 啟用掉線排程:** 勾選此功能會啟用廣域網中斷連線排程的機制。在某些區域, 廣域網的連線服務會有時間的限制, 例如從凌晨 12: 00 到清晨 6: 00 之間六個小時, 光纖連線服務會中斷。雖然路由器有備援機制, 此操作當此廣域網斷線的瞬間, 所有經由該廣域網對外訪問的連線也會因此中斷, 重新連接時, 才會經由備援機制走其他廣域網出去。因此, 為了避免在廣域網斷線的瞬間大量的連線被切斷, 您可以啟用此機制在此廣域網斷線前一段時間, 先將新增的連線經由其他廣域網出去外網訪問, 可以減少此廣域網斷線時的衝擊。
- 廣域網掉線時間:** 輸入此廣域網中斷連接服務的規則時間。

掉線排程： 輸入您希望在此廣域網中斷連接服務之前多長時間開始將新增的連線經由其他廣域網出去外網訪問。

備援線路接口位置： 若是此廣域網有設定通訊埠綁定，請選擇要由哪一個廣域網口做備援。通常您應該選擇與此廣域網同一個 ISP 連線的廣域網口。

點擊此按鈕“**確認**”即會儲存剛才所變動的修改設定內容參數，點擊此按鈕“**取消**”即會清除剛才所變動的修改設定內容參數，此操作必須於確認儲存動作之前才會有效。

PPTP 撥號連線：

此項為 PPTP (Point to Point Tunneling Protocol) 計時制使用，填入 ISP 給予的使用者連線名稱與密碼並以路由器內建的 PPTP 軟體連線。

界面:

廣域網 線路連線狀態:

廣域網 IP 位址:

子網路遮罩:

預設閘道:

使用者名稱:

密碼:

閒置 分鐘自動斷線。

保持連線，如斷線 秒後自動重新撥號

共享式廣域網環境: 是 否 (防止收到來自其他廣域網的廣播封包)

啟用掉線排程

廣域網掉線時間: 從 : 到 : (24小時制管制時間)

掉線排程: 分鐘前開始轉移新的聯機

備援線路接口位置:

廣域網 IP 位址： 輸入您的 ISP 所核發的可使用固定 IP 位址的其中一個。

子網路遮罩： 輸入您的 ISP 所核發的可使用固定 IP 位址的子網路遮罩。

- 預設開道：** 輸入您的 ISP 所核發的可使用固定 IP 位址的預設開道，若您是使用 ADSL 的話，一般說來都是 ATU-R 的 IP 位址。
- 使用者名稱：** 輸入您的 ISP 所核發的使用者名稱。
- 密碼：** 輸入您的 ISP 所核發的使用密碼。
- 閒置斷線：** 此功能能夠讓您的 PPTP 撥接連線能夠使用自動撥號功能，當使用端若有上網需求時，Gigabit 路由器 會自動向預設的 ISP 自動撥號連線，當網路一段時間閒置無使用時，則系統會自動離線。無封包傳送的自動離線時間預設為 5 分鐘，您可以自行輸入所需要的自動離線等待時間。
- 保持連線：** 此功能能夠讓您的 PPTP 撥接連線能夠斷線自動重撥，而且可以自行設定重新撥接的時間，預設值為 30 秒。
- 共享式廣域網環境：** 選擇“是”可防止收到來自其他廣域網的廣播封包。
- 啟用掉線排程：** 勾選此功能會啟用廣域網中斷連線排程的機制。在某些區域，廣域網的連線服務會有時間的限制，例如從凌晨 12:00 到清晨 6:00 之間六個小時，光纖連線服務會中斷。雖然路由器有備援機制，此操作當此廣域網斷線的瞬間，所有經由該廣域網對外訪問的連線也會因此中斷，重新連接時，才會經由備援機制走其他廣域網出去。因此，為了避免在廣域網斷線的瞬間大量的連線被切斷，您可以啟用此機制在此廣域網斷線前一段時間，先將新增的連線經由其他廣域網出去外網訪問，可以減少此廣域網斷線時的衝擊。
- 廣域網掉線時間：** 輸入此廣域網中斷連接服務的規則時間。
- 掉線排程：** 輸入您希望在此廣域網中斷連接服務之前多長時間開始將新增的連線經由其他廣域網出去外網訪問。
- 備援線路接口位置：** 若是此廣域網有設定通訊埠綁定，請選擇要由哪一個廣域網口做備援。通常您應該選擇與此廣域網同一個 ISP 連線的廣域網口。

點擊此按鈕“**確認**”即會儲存剛才所變動的修改設定內容參數，點擊此按鈕“**取消**”即會清除剛才所變動的修改設定內容參數，此操作必須於確認儲存動作之前才會有效。

透通橋接模式：

當您內網的電腦 IP 已經都是公網 IP 而不希望將內網都改成私網 IP(例如 192.168.1.X)時，此功能可以讓您不需更動原有架構，立即整合到既有網路中。選擇廣域網連線方式為透通橋接模式，這樣您可以保留內網電腦的 IP 設定為原本的公網 IP 仍然可以正常上網。

當您設定兩個廣域網時，廣域網的連線模式選擇此種透明橋接模式，還是可以做到負載均衡。

界面: **廣域網1**

廣域網 線路連線狀態: **Transparent Bridge(透通橋接模式)**

廣域網 IP 位址: 0 . 0 . 0 . 0

子網路遮罩: 255 . 255 . 255 . 0

預設閘道: 0 . 0 . 0 . 0

DNS 伺服器(主要): 0 . 0 . 0 . 0

DNS 伺服器(次要): 0 . 0 . 0 . 0

內部 IP 地址 1: 0 . 0 . 0 . 0 到 0

內部 IP 地址 2: 0 . 0 . 0 . 0 到 0

內部 IP 地址 3: 0 . 0 . 0 . 0 到 0

內部 IP 地址 4: 0 . 0 . 0 . 0 到 0

內部 IP 地址 5: 0 . 0 . 0 . 0 到 0

共享式廣域網環境: 是 否 (防止收到來自其他廣域網的廣播封包)

啟用掉線排程

廣域網掉線時間: 從 0 : 0 到 1 : 0 (24小時管制時間)

掉線排程: 5 分鐘前開始轉移新的聯機

備援線路接口位置: **disable**

- 廣域網 IP 位址:** 輸入您的 ISP 所核發的可使用固定 IP 位址的其中一個。
- 子網路遮罩:** 輸入您的 ISP 所核發的可使用固定 IP 位址的子網路遮罩，如：
255.255.255.240
- 預設閘道:** 輸入您的 ISP 所核發的可使用固定 IP 位址的預設閘道。若您是使用 ADSL 的話，一般說來都是 ATU-R 的 IP 位址。
- DNS 伺服器:** 輸入您的 ISP 所規定的名稱解析伺服器 IP 地址，最少填入一組，最多可填二組。
- 內部 IP 位址:** 輸入您的 ISP 所核發的可使用固定 IP 範圍。若是您的 ISP 分給您兩個不連續的 IP 位址範圍，您可以分別填入“內部 IP 位址 1~5”。
- 共享式廣域網環境:** 選擇“是”可防止收到來自其他廣域網的廣播封包。

- 啟用掉線排程：** 勾選此功能會啟用廣域網中斷連線排程的機制。在某些區域，廣域網的連線服務會有時間的限制，例如從凌晨 12: 00 到清晨 6: 00 之間六個小時，光纖連線服務會中斷。雖然路由器有備援機制，此操作當此廣域網斷線的瞬間，所有經由該廣域網對外訪問的連線也會因此中斷，重新連接時，才會經由備援機制走其他廣域網出去。因此，為了避免在廣域網斷線的瞬間大量的連線被切斷，您可以啟用此機制在此廣域網斷線前一段時間，先將新增的連線經由其他廣域網出去外網訪問，可以減少此廣域網斷線時的衝擊。
- 廣域網掉線時間：** 輸入此廣域網中斷連接服務的規則時間。
- 掉線排程：** 輸入您希望在此廣域網中斷連接服務之前多長時間開始將新增的連線經由其他廣域網出去外網訪問。
- 備援線路接口位置：** 若是此廣域網有設定通訊埠綁定，請選擇要由哪一個廣域網口做備援。通常您應該選擇與此廣域網同一個 ISP 連線的廣域網口。

點擊此按鈕“**確認**”即會儲存剛才所變動的修改設定內容參數，點擊此按鈕“**取消**”即會清除剛才所變動的修改設定內容參數，此操作必須於確認儲存動作之前才會有效。

路由 NAT 混合模式：

當您申請的線路連線方式是使用公網 IP 而且必須使用路由模式來與局端連線，此功能可以讓您內網電腦的 IP 設定為這條線路所需要使用的公網 IP 來正常上網，其餘設為私有 IP 的電腦一樣可以經由 NAT 方式來正常上網。

當您設定多個廣域網時，廣域網的連線模式選擇此種路由 NAT 混合模式，還是可以做到負載均衡。

界面: **廣域網1**

廣域網 線路連線狀態: 路由 NAT 混合模式

廣域網 IP 位址: 0 . 0 . 0 . 0

子網路遮罩: 255 . 255 . 255 . 0

預設閘道: 0 . 0 . 0 . 0

DNS 伺服器(主要): 0 . 0 . 0 . 0

DNS 伺服器(次要): 0 . 0 . 0 . 0

區域網路路由預設閘道 1: 0 . 0 . 0 . 0

區域網 (Public) IP 地址範圍 1: 0 . 0 . 0 . 0 到 0

區域網 (Public) IP 地址範圍 2: 0 . 0 . 0 . 0 到 0

區域網路路由預設閘道 2: 0 . 0 . 0 . 0

區域網 (Public) IP 地址範圍 1: 0 . 0 . 0 . 0 到 0

區域網 (Public) IP 地址範圍 2: 0 . 0 . 0 . 0 到 0

區域網路路由預設閘道 3: 0 . 0 . 0 . 0

區域網 (Public) IP 地址範圍 1: 0 . 0 . 0 . 0 到 0

區域網 (Public) IP 地址範圍 2: 0 . 0 . 0 . 0 到 0

共享式廣域網環境: 是 否 (防止收到來自其他廣域網的廣播封包)

啟用掉線排程

廣域網掉線時間: 從 0 : 0 到 1 : 0 (24小時制管制時間)

掉線排程: 5 分鐘前開始轉移新的聯機

備援線路接口位置: disable

- 廣域網路 IP 地址:** 輸入您的 ISP 所提供與局端連線的路由 IP 位址。
- 子網路遮罩:** 輸入您的 ISP 所提供與局端連線的路由 IP 位址的子網路遮罩, 如:
255.255.255.240
- 廣域網預設閘道:** 輸入您的 ISP 所所提供與局端連線的路由 IP 位址的預設閘道。
- DNS 伺服器:** 輸入您的 ISP 所規定的名稱解析伺服器 IP 地址, 最少填入一組, 最多可填二組。

- 區域網路由預設開道：** 輸入您的 ISP 所核發的可使用固定 IP 範圍的其中一個 IP 地址作為預設開道。
- 區域網 IP 地址範圍：** 輸入您的 ISP 所核發的可使用固定 IP 範圍。若是您的 ISP 分給您兩個不連續的 IP 位址範圍，您可以分別填入“區域網 IP 位址範圍 1”以及“區域網 IP 位址範圍 2”。
若是您的 ISP 分給您多個不同子網段的 IP 位址範圍，您可以填入其他的“區域網路由預設開道”以及“區域網 IP 位址範圍”。
- 共享式廣域網環境：** 選擇“是”可防止收到來自其他廣域網的廣播封包。

點擊此按鈕“**確認**”即會儲存剛才所變動的修改設定內容參數，點擊此按鈕“**取消**”即會清除剛才所變動的修改設定內容參數，此操作必須於確認儲存動作之前才會有效。

3G / 3.5G

點選“編輯”開始進行 3G/4G 網路連線的相關設定：

※路由器的 3G 功能預設為關閉，需先至 USB 設置頁面選擇其中一個模式以啟用 3G 功能。

廣域網(WAN)線路配置

界面	線路連線狀態	設定
廣域網1	自動取得IP	編輯
廣域網2	自動取得IP	編輯
USB 1	3G / 3.5G	編輯
USB 2	3G / 3.5G	編輯

界面: **USB 1**

線路連線狀態: 3G / 3.5G

輸入PIN CODE:

再次確認PIN CODE:

USB 連線狀態: 行動網卡已接上, 工作正常

APN:

撥號號碼: *99#

使用者名稱:

密碼:

使用以下的 DNS 伺服器 IP 地址

DNS伺服器(主要): . . .

DNS伺服器(次要): . . .

1. PIN CODE 欄位：

輸入PIN CODE：	<input type="text"/>
再次確認PIN CODE：	<input type="text"/>

若您的 SIM 卡有啟動 PIN CODE 保護，才會需到填入此欄位。

若 PIN Code 不正確，系統會停止用錯誤的 PIN CODE，等待 User 輸入正確的 CODE。

※請注意：

※ISP 電信業者對於 PIN CODE 保護可能有錯誤次數門檻。若您輸入錯誤的次數超過該門檻，該張 SIM 卡將會被 ISP 電信業者鎖卡，而設定畫面將出現[PUK] PIN Unlocked Key。

※因路由器產品不支援解鎖。若有上述情形，請聯絡您的 ISP 電信業者。

2. USB 連線狀態：

* 本例的 3G/4G USB 網卡沒有啟用 PIN CODE 保護機制，故 USB 埠口偵測到網卡之後，就可以進行撥號動作。如下圖所示，3G/4G USB 網卡在成功完成撥號後，系統顯示：行動網卡已接上，工作正常。

USB 連線狀態：行動網卡已接上，工作正常

※該欄位會依據 USB 埠口不同的狀態，而出現不同的描述：

狀態 1：行動網卡沒有接上，或是尚未能辨識為可用 3G Device.

狀態 2：行動網卡已接上，但是沒有 SIM 卡，請插入 SIM 卡。

狀態 3：行動網卡已接上，但是需要使用者輸入正確 PIN 碼。

狀態 4：行動網卡已接上，但是因輸入不正確次數過多，SIM 卡已鎖死，需 PUK 解鎖。

狀態 5：行動網卡已接上，工作正常。

3. DNS 伺服器：選擇使用自定的 DNS 伺服器 IP 位址。

<input type="checkbox"/> 使用以下的 DNS 伺服器 IP 地址							
DNS伺服器(主要)：	<input type="text"/>	.	<input type="text"/>	.	<input type="text"/>	.	<input type="text"/>
DNS伺服器(次要)：	<input type="text"/>	.	<input type="text"/>	.	<input type="text"/>	.	<input type="text"/>

4. 其它欄位：以下欄位請先參照您的 ISP 電信業者所提供的資訊。

APN :	<input type="text"/>
撥號號碼 :	*99#
使用者名稱 :	<input type="text"/>
密碼 :	<input type="text"/>

APN: Access Point Network, 一般多以“Internet”做為代碼。

撥號號碼: 系統預設值為 WCDMA 系統的*99#。

使用者名稱 / 密碼: 視 ISP 電信業者是否要求輸入。

※大多數的情況是不需要輸入以上欄位。若您的 ISP 電信業者未要求您輸入這些參數，就毋須輸入/或修改欄位中的設定。若您輸入的參數不正確，反而將無法正確的與 ISP 電信業者進行撥號。

非軍事區(DMZ):

對於某些網路環境應用來說，可能會需要用到獨立的 DMZ 非軍事管制區界面來置放對外服務伺服器，如 WWW 網頁伺服器與 Mail 電子郵件伺服器等等。Gigabit 路由器 提供您獨立的 DMZ 界面來設定連接有合法 IP 位址的伺服器。此 DMZ 界面是從網路或區域網存取對外伺服器內容的溝通橋樑。

本機型 Gigabit 路由器的 WAN4\LAN2 及 DMZ 端口是互相切換。您可以依據實際需要來選擇使用 WAN4\LAN2 或是獨立的 DMZ 端口。

設定此選項會設定DMZ埠口

DMZ 設定

界面	線路連線狀態	設定
DMZ	0.0.0.0	編輯

IP 地址: 此項顯示您給予 DMZ 埠的 IP 地址或範圍。

配置: 點擊“編輯”按鈕可以進入 DMZ 的設置視窗。請參考以下的設定說明。

此 DMZ 的設定可分為 **Subnet**、**Range**、以及 **與路由 NAT 混合模式區域網 IP 同網段** 三種：

子網路 Subnet:

DMZ 與廣域網路 WAN 要在不同的子網路 Subnet 中。

就是若 ISP 端分配給您 16 個合法 IP 如：220.243.230.1-16/子網路遮罩：255.255.255.240 時，您必須將此 16 個 IP 再切兩組變成 220.243.230.1-8 /子網路遮罩：255.255.255.248 及另一組 220.243.230.9-16/子網路遮罩：255.255.255.248，然後路由器及開道是在同一組，再將另一組設定在 DMZ 中。

界面 **DMZ**

子網域
 範圍 (DMZ與廣域網IP地址相同子網掩碼)
 DMZ與路由及NAT混合模式廣域網IP同網段

DMZ IP地址

子網路遮罩

DMZ IP 地址： 輸入在 DMZ 端口的 IP 代表地址。
子網路遮罩： 輸入在 DMZ 端口的 IP 子网掩码。

範圍：

DMZ 與廣域網路 WAN IP 地址在相同的子網路 Subnet。

界面 **DMZ**

子網域
 範圍 (DMZ與廣域網IP地址相同子網掩碼)
 DMZ與路由及NAT混合模式廣域網IP同網段

界面 **廣域網路 1**

IP地址範圍 to

界面： 選擇 DMZ 是與哪一個 WAN 口的 IP 位址在相同的子網路遮罩。
IP 地址範圍： 輸入在 DMZ 埠的 IP 範圍。

DMZ 與路由 NAT 混合模式區域網 IP 同網段：

DMZ 與路由 NAT 混合模式的區域網 IP 地址在相同的子網路 Subnet。

界面

- 子網域
 範圍 (DMZ與廣域網IP地址相同子網掩碼)
 DMZ與路由及NAT混合模式廣域網IP同網段

界面

區域網路路由預設開道 1:
 區域網 (Public) IP地址範圍 to
 區域網路路由預設開道 2:
 區域網 (Public) IP地址範圍 to
 區域網路路由預設開道 3:
 區域網 (Public) IP地址範圍 to

區域網路路由預設開道：

輸入您在“路由 NAT 混合模式”所設定的區域網路路由預設開道。

區域網 IP 地址範圍：

輸入您的 ISP 所核發的可使用固定 IP 範圍中您要用來作為 DMZ 服務器的 IP 範圍。

若是您的 ISP 分給您多個不同子網段的 IP 位址範圍，您可以填入其他的“區域網路路由預設開道”以及“區域網 IP 位址範圍”。

點擊此按鈕“**確認**”即會儲存剛才所變動的修改設定內容參數，點擊此按鈕“**取消**”即會清除剛才所變動的修改設定內容參數，此操作必須於確認儲存動作之前才會有效。

6.1.4 WAN IP Alias

通常一個介面只會有一個 IP，但是若您申請固定 IP 線路的 ISP 若有提供多組公網 IP，通過 Alias 功能可以讓一個介面共用多個 IP(也就是 Alias IP)。藉此提供讓外網使用 Alias 的 IP 來連接內部伺服器或 VPN 通道，而不是用原本介面實際的 IP，以提高安全性。

當連線類型選擇“指定 IP 地址”、“透通橋接模式”、或是“路由 NAT 混合模式”時，您會在右側看到 WAN IP Alias 的功能。例如從 ISP 申請到的 Public IP 為 10.10.10.5~9，其中打算 10.10.10.5 規畫為廣域網 IP，其餘為 IP Alias，則在連線設定頁面中，將 10.10.10.5 填入該廣域網的 IP 位址欄位，然後開始設定 IP Alias：

廣域網 線路連線狀態：
 廣域網 IP 位址： . . . (以指定 IP 位址為例)

步驟一：在設定線路連線狀態時設定 IP Alias

點選 會彈出以下視窗，在視窗中輸入要做為 IP Alias 的 IP 段，選擇要綁定的介面，而後按 加到下方區塊中，完成所有 Alias IP 規則添加後，點選 以儲存規則。

↓ 以上面的例子，則填入 10.10.10.6 to 9，選擇廣域網 4



WAN IP Alias : . . . to

界面 :

步驟二：規畫 Alias IP 的用途

當完成步驟一後即完成了 Alias IP 的基礎設定，接下來即可在下列功能進一步規劃 Alias IP 的用途，實際設定方式請至各功能章節做參考：虛擬伺服器、VPN 虛擬專用網設置。

6.2 多 WAN 設定

當用戶的連線是採用多 WAN 的線路設計，管理人員可以進入網路連線配置流量管理以及協定綁定項目對路由器的負載均衡模式等進行配置，使路由器達到最優資料轉發、網路頻寬效能達到最高。

▶ 模式

智慧型負載均衡	均衡模式:	<input checked="" type="radio"/> 聯機數均衡 進階設定	<input type="radio"/> IP 均衡
指定路由	未綁定界面均衡模式:	<input type="radio"/> 聯機數均衡 進階設定	<input type="radio"/> IP 均衡
策略路由	均衡模式:	<input type="radio"/> 聯機數均衡 進階設定	<input type="radio"/> IP 均衡
	廣域網組合設定		
	聯通策略	<input type="text" value="關閉"/>	匯入 IP 區間
	自定義策略 1	<input type="text" value="關閉"/>	
	自定義策略 2	<input type="text" value="關閉"/>	

▶ 界面

界面	模式	設定
廣域網1	自動	編輯
廣域網2	自動	編輯
廣域網3	自動	編輯
廣域網4	自動	編輯
USB	3G/3.5G	編輯

● 線路偵測機制

界面	廣域網1 ▾
<input checked="" type="checkbox"/> 啟用	
重新偵測次數	5
重新偵測時間間隔	30 秒
斷線時	移除該條線路 ▾
<input checked="" type="checkbox"/> 當上傳 或 ▾ 下載流量超過 1 %，不進行線路偵測。	
<input checked="" type="checkbox"/> 預設開道	
<input type="checkbox"/> ISP 伺服器	<input type="text"/>
<input type="checkbox"/> 遠端伺服器	<input type="text"/>
<input type="checkbox"/> DNS 網域名稱伺服器	<input type="text"/>

確認 取消

6.2.1 負載均衡模式

● 模式

智慧型負載均衡模式：	均衡模式：	<input checked="" type="radio"/> 聯機數均衡 進階設定	<input type="radio"/> IP均衡
指定路由	未綁定界面均衡模式：	<input type="radio"/> 聯機數均衡 進階設定	<input type="radio"/> IP均衡
策略路由	均衡模式：	<input type="radio"/> 聯機數均衡 進階設定	<input type="radio"/> IP均衡
廣域網組合設定			
網通策略 <input type="text" value="關閉"/> 匯入IP區間			
自定義策略1 <input type="text" value="關閉"/>			
自定義策略2 <input type="text" value="關閉"/>			

智慧型負載均衡模式：

當您選用智慧負載均衡模式，路由器將以連線數或是 IP 連線數為基礎，並依據您廣域網線路的頻寬來自動分配連線，達到對外連線的負載均衡。線路的頻寬是依據您所填入的頻寬設定(請參考下一小節設定說明)，例如當兩條廣域網都為上行 512Kbit/sec 時，其自動負載比例為 1:1，當一條線路的上行頻寬為 1024kbit/sec 另一條為 512kbit/sec 時，則此自動負載比例為 2:1，所以為了確保您的路由器達到實際線路負載能夠均衡，請填入實際上行下載頻寬(請參考下一小節頻寬設定說明)。

連線數均衡： 當您選用連線數均衡模式，路由器將以連線數為基礎，並依據您廣域網線路的頻寬來自動分

配連線，達到連線的負載均衡。

IP 均衡：當您選用 IP 負載均衡模式，路由器將以連線的 IP 數為基礎，並依據您廣域網線路的頻寬來自動分配連線，達到連線的負載均衡。

提示！

不論是連線數均衡或是 IP 負載均衡方式，搭配“通訊協定綁定”可以有更彈性運用您的頻寬，您可將特定的內網 IP，使用特定應用服務埠作訪問，或特定的目的地 IP 經由您指定的廣域網來訪問外網。

譬如您希望指定 IP 192.168.1.100 訪問外網的時候走廣域網 1，或內網所有 IP 去訪問服務埠 80 時都是經過廣域網 2，或是內網所有 IP 去目的地 IP 211.1.1.1 訪問時要從廣域網 1 去訪問等等，都可以經由設定此“通訊協定綁定”功能來達到您的需求。請注意，當使用智慧負載均衡方式搭配“通訊協定綁定”功能時，除了您指定的訪問會按照您的規則出去訪問外網，其他未被指定的 IP 或服務埠的訪問還是按照路由器的機制做智慧負載均衡。

關於如何設定“通訊協定綁定”功能，以及智慧負載均衡方式搭配“通訊協定綁定”的範例，請參考（6.2.3 節的**通訊協定綁定**設定說明）。

指定路由：

這個模式讓您對特定的內網 IP、特定要訪問的應用服務埠、或特定目的地 IP 經由您指定的廣域網對外網做訪問。且一經指定後，該廣域網也只能讓這些指定的內網 IP、特定要訪問的應用服務埠、或特定目的地 IP 使用。其他不在這些指定的內網 IP、特定要訪問的應用服務埠、或特定目的地 IP 都會從其他的廣域網出去訪問。對於沒有被指定的廣域網，您可以選擇他們的負載均衡模式是以連線數作為負載均衡的基礎，還是以 IP 連線數作為負載均衡的基礎。

未綁定界面均衡模式：若是有一部分廣網埠並沒有被指定，例如廣域網 3 與廣域網 4 並沒有指定特定的 IP、服務埠、或目的 IP 來使用，這些廣域網埠(廣域網 3 與 4)仍然會依據路由器的負載均衡機制來分配連線。均衡機制如下：

連線數均衡：當您選用連線數均衡模式，路由器將以連線數為基礎，並依據您廣域網線路的頻寬來自動分配連線，達到連線的負載均衡。

IP 均衡：當您選用 IP 負載均衡模式，路由器將以連線的 IP 數為基礎，並依據您廣域網線路的頻寬來自動分配連線，達到連線的負載均衡。

提示！

此指定路由必須配合“通訊協定綁定”功能才能發揮作用。例如指定讓內網去訪問服務埠 80 時都要從廣域網 1 去訪問，或內網去目的地 IP 211.1.1.1 訪問時要從廣域網 1 去訪問等等，必須要在“通訊協定綁定”功能中做設定。要注意，當使用指定路由(Specify WAN Binding)模式，以上述的例子來看，除了您指定的訪問必須按照您的規則出去訪問外網都走廣域網 1 以外，其他未被指定的 IP 或服務埠則經由路由器負載均衡的機制使用其他的廣域網出去。

關於如何設定“通訊協定綁定”功能，以及指定路由模式搭配“通訊協定綁定”的範例，請參考（6.2.3 節的通訊協定綁定設定說明）。

策略路由：

當您選用策略路由模式，路由器會依照內建的策略(電信網通分流，用在中國大陸的環境)自動分配連線。您只需選擇網通線路接入的廣域網口(或廣域網組合)，路由器會自動將該走網通線路去外網訪問的流量都從網通的廣域網出去，對該走電信線路去外網訪問的流量也都會往電信的廣域網出去，達到“電信走電信，網通走網通”的分流策略。

廣域網組合：

當您所接的網通線路不只一條，則需要做廣域網的組合，以便將兩個以上的廣域網口合在一起做相同的策略分流。點擊“廣域網組合”會彈出以下的對話視窗。



The screenshot shows a configuration window with the following elements:

- A text input field labeled "名稱" (Name) with a white background and a grey border.
- A label "界面" (Interface) below the name field.
- Four radio button options: WAN1, WAN2, WAN3, and WAN4, each with a small square icon to its left.
- A large empty rectangular box on the right side of the window.
- Two green buttons at the bottom: "增加到對應表列" (Add to corresponding list) on the left and "刪除選擇服務" (Remove selected service) on the right.
- Three green buttons at the very bottom: "確定" (Confirm), "取消" (Cancel), and "退出" (Exit).

- 名稱：** 在此自定的廣域網組合名稱，如“教育”等，用來辨識廣域網群組。
- 界面：** 在此勾選要設在此組合的廣域網口。
- 增加到對應列表：** 增加到廣域網組合列表。
- 刪除所選服務：** 刪除所選擇的廣域網組合內容。
- 確定：** 點擊此按鈕“**確認**”即會儲存剛才所變動的修改設定內容參數。
- 取消：** 點擊此按鈕“**取消**”即會清除剛才所變動的修改設定內容參數，此操作必須於確認儲存動作之前才會有效。
- 退出：** 離開此功能設定視窗。

設定完成後，您就可以在網通策略的選擇中選取您的網通界面的廣域網組合。

匯入 IP 區間：

此外，您也可以自己建立分流策略。在“自定義策略”中選擇要指定的廣域網口或廣域網組合(例如廣域網 1)，然後點擊“更新網段”的按鍵，會出現匯入策略檔的對話視窗。策略檔是一個可編輯的文字檔案，應含有您指定的目的 IP 位址。將檔匯入路徑選擇好之後，點擊“匯入”，並在設定窗口的最下方點擊“確定”，路由器就會將要往指定目的 IP 的流量從您指定的廣域網(例如廣域網 1)或廣域網組合出去。

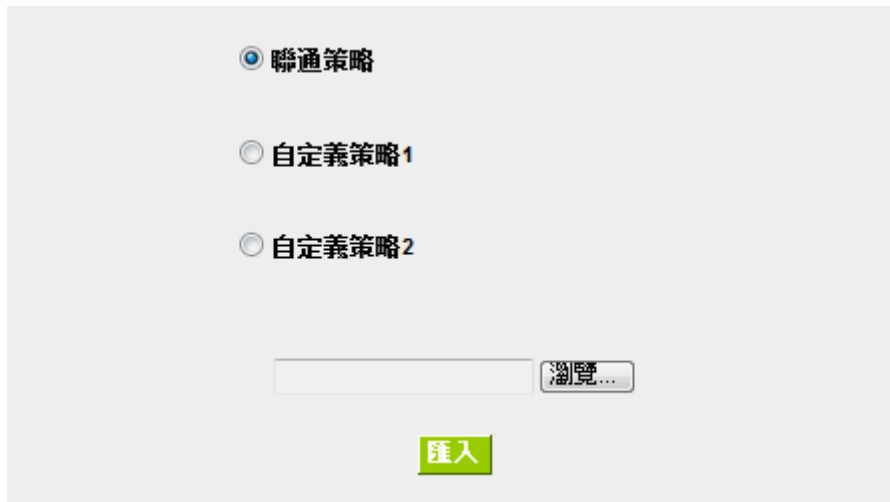

策略檔的建立可以用純文本編輯軟體來撰寫，例如使用 Windows 系統內建的“記事本”來建立。將您要指定的目的 IP 位址按照下圖的格式寫入，例如您要指定的目的 IP 位址範圍是從 140.115.1.1 到 140.115.1.255 則在“記事本”中輸入 140.115.1.1~140.115.1.255。下一個目的 IP 位址範圍則要換行輸入。**請注意！**若是只有一個目的 IP 位址，也需要以同樣的格式來書寫。例如指定的目的 IP 位址是 210.66.161.54，則必須寫成 210.66.161.54~210.66.161.54 格式。儲存檔後(副檔名應該是.txt)即可匯入自定策略的更新網段。

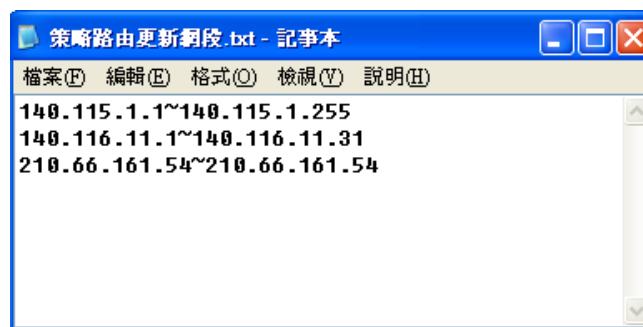

提示！

網通策略與自定策略可以同時存在，但當某一個目的 IP 同時在網通策略以及自定策略中，則會以網通策略優先執行。也就是說要往該目的 IP 的流量會從網通策略的廣域網(或廣域網組合)出去外網。

連機數均衡進階設定

一般連機數均衡是平均與隨機分配每個內網 IP 的連線數量，但是某些較特殊的連線例如網路銀行的加密連線 (Https、TCP443) 需要固定從同一個 WAN IP 建立才能夠正常操作，所以當同一個內網 IP 訪問網路銀行網站，訪問操作動作被連線數均衡機制分配到不同 WAN IP 去建立連線時，有可能就會在操作過程中發生斷線或不正常的狀況，而連線平衡的進階設定功能就是用來解決這個問題。

進階設定可以設定同一個內網 IP，在以某個特殊的服務通訊埠建立連線時，固定從某一個 WAN IP 去建立，其他類型的服務通訊埠連線仍然照原來的平衡機制隨機平均分配，除了可達成原來連線數平衡所帶來的效用之外，也可確定一些較特殊的服務通訊埠連線時能正常運作。

▶ 模式

智慧型負載均衡	均衡模式:	<input type="radio"/> 聯機數均衡 進階設定	<input type="radio"/> IP 均衡
指定路由	未綁定界面均衡模式:	<input type="radio"/> 聯機數均衡 進階設定	<input type="radio"/> IP 均衡
策略路由	均衡模式:	<input checked="" type="radio"/> 聯機數均衡 進階設定	<input type="radio"/> IP 均衡
<p>廣域網組合設定</p> <p>聯通策略 <input type="button" value="關閉"/> 匯入 IP 區間</p> <p>自定義策略1 <input type="button" value="關閉"/></p> <p>自定義策略2 <input type="button" value="關閉"/></p>			

點選進階設定進入設定選單：

目的地聯機登入自動綁定

用戶自定義目的地及服務端口綁定

通訊埠： All Traffic [TCP&UDP/1~65535]

通訊埠設定

目的IP位址： . . .

啟用：

加入到封騰列表

HTTPS [TCP/443~443]->0.0.0.0~0.0.0.0

刪除點選的項目

確認 取消 關閉

目的地聯機登入自動綁定： 選擇此選項表示到目的地 IP 位址位於同一個 Class B 範圍子網時，就固定從同一個 WAN IP 建立連線。

舉例來說，總共兩個 WAN1 200.10.10.1 與 WAN2 200.10.10.2，內網兩個 IP 192.168.1.100 與 192.168.1.101，192.168.1.100 首次去訪問外網 61.222.81.100 時，被隨機分配到以 WAN1 200.10.10.1 建立連線，當 192.168.1.100 有下一筆連線目的地是 61.222.81.101 (在同一個 Class B 子網範圍) 時，也一樣會以 WAN1 200.10.10.1 去建立連線，但是若是去到別的目的地 IP (不在 61.222.81.100 同一個 Class B 子網範圍) 則依然以原來連線數平衡的機制隨機平均分配

另一個內網 IP 192.168.1.101，首次去訪問外網 61.222.81.101 時，被隨機分配到以 WAN2 200.10.10.2 建立連線，當 192.168.1.101 有下一筆連線目的地是 61.222.81.100 (在同一個 Class B 子網範圍) 時，也一樣會以 WAN2 200.10.10.2 去建立連線，但是若是去到別的目的地 IP (不在 61.222.81.100 同一個 Class B 子網範圍) 則依然以原來連線數平衡的機制隨機平均分配

※請注意！

並不是「所有內網 IP」到某一「相同 Class B 範圍」都固定以某個 WAN IP 進行連線，而是看「每一個內網 IP」第一次被隨機分配到以那一個 WAN IP 進行連線，之後遇到目的地是相同 Class B 範圍，再「個別」按照同一個 WAN IP 進行連線。

用戶自定義目的地及服務端口綁定：

這邊是設定單一內網 IP，以某個自定義的特殊服務通訊向某個目的地 IP (或 IP 範圍) 進行連線時，固定以同一個 WAN IP 進行連線。

您可以自行設定服務通訊埠與目的地 IP 內容 (目的地 IP 範圍若設定成 0.0.0.0 到 0 表示到「任何一個目的地 IP 範圍」)

※請注意！

「用戶自定義目的地及服務端口綁定」與「目的地聯機登入自動綁定」兩者只能同時使用其中一種！

以出廠預設已有設定的規則舉例：

(如下圖)

目的地聯機登入自動綁定

用戶自定義目的地及服務端口綁定

通訊埠： HTTPS [TCP/443~443]

通訊埠設定

目的IP範圍： 0 . 0 . 0 . 0 到 0

啟用：

更新區塊

HTTPS [TCP/443~443]->0.0.0.0~0.0.0.0

刪除點選的項目 新增

確認 取消 關閉

表示內網任何單一 IP，在以 TCP 443 Port 與任何目的地 (0.0.0.0 到 0 表示任何目的地) 進行連線時，都固定以同一個 WAN IP 進行連線，至於各個內網 IP 的選擇是固定在那一個 WAN IP，則是以第一次被原本連線數平衡機制所隨機分配到的 WAN IP 為準，舉例來說兩個內網 IP 192.168.100.1 與 192.168.100.2，當個別第一次進行 TCP 443 Port 連線時，192.168.100.1 被隨機平均分配到以 WAN 1 IP 連線，192.168.100.2 被隨機分配到以 WAN2 IP 連線，則只要之後 192.168.100.1 有任何 TCP 443 Port 的連線，就會固定以 WAN 1 IP 連線；192.168.100.2 有任何 TCP 443 Port 的連線，就會固定以 WAN 2 IP 連線。

此預設規則雖然出廠預設值就有，但是您可以視自己的需求取消/刪除此規則的應用，或新增其他新的規則以符合實際的連線需求。

6.2.2 線路偵測機制

若勾選此項設定，則會顯示出重新發起測試次數，回應延長時間等資訊。當使用兩條廣域網做對外聯結線路時一定將此 NSD 啟用，以避免因為廣域埠流量過大時造成路由器的誤判將此線路判斷為斷線。

▶ 線路偵測機制

界面	廣域網1
<input checked="" type="checkbox"/> 啟用	
重新偵測次數	5
重新偵測時間間隔	30 秒
斷線時	移除該條線路
<input checked="" type="checkbox"/> 當上傳或 <input type="checkbox"/> 下載流量超過 1 %	
<input checked="" type="checkbox"/> 預設開道	
<input type="checkbox"/> ISP伺服器	
<input type="checkbox"/> 遠端伺服器	
<input type="checkbox"/> DNS網域名稱伺服器	

界面： 選擇您要設定線路偵測的廣域網口。

啟用： 啟用線路偵測機制。

重新偵測次數： 對外連線偵測重試次數，預設值為五次。如果連線偵測重試次數超過設定次數，網路沒有回應的話，則判斷為對外線路中斷！

重新偵測時間間隔： 對外連線偵測逾時時間(秒)，預設值為 30 秒。於此設定秒數之後重新測試對外連線。

斷線時：

線路連接失敗時的處理方式，有兩種：

(1) 只選擇儲存到日誌記錄檔：當偵測到與 ISP 連結失敗時，系統就會在系統日誌中將這項錯誤資訊紀錄下來，但保持此線路不會移除，所以會導致有些原來使用此條線路上的用戶無法正常使用。

此選項適用在當某條廣域網連線失敗時，從這個廣域網去訪問的目的地址是無法從另一條線路去訪問的時候，就可以用此選項。例如若是要訪問 10.0.0.1 到 10.254.254.254 時一定要走廣域網 1 去訪問，而且廣域網 2 是無法訪問到此網段，那就可以使用此選項。因為若廣域網 1 掉線後走廣域網 2 也無法去訪問到 10.0.0.1 到 10.254.254.254，就不需要在廣域網 1 斷線時將此線路移除。

(2) 刪除該線路：當偵測到與 ISP 連結失敗時，系統不會在系統日誌中將這項錯誤資訊紀錄下來，原本使用此 WAN 端的封包傳遞會自動轉換到另一條廣域埠。等到原本斷線的廣域埠恢復後會自行重新連結，則封包傳遞會自動轉換回來。

此選項適用在當某條廣域網連線失敗時，從這個廣域網去訪問的目的地址是可以從另一條線路去訪問的時候，就要用此選項。如此可以讓任何一條廣域網斷線的時候，另一條可以做備援，將流量轉移到還在連線的廣域網。當下載 或 / 與 上傳流量超過頻寬的百分之 () 時，表示線路仍在連線運作，不必再一直送出 NSD 偵測要求資料封包。

有流量時不進行偵測：

偵測以下可回應的伺服器：

預設閘道：

近端的預設通訊網關位置，如 ADSL 路由器的 IP 位址，此為路由自動填入，所以只須打勾選擇是否啟用。

注意！

有部分的 ADSL 線路的閘道是不會回應偵測封包，或是當您是使用光纖盒，或是 ISP 發給您的是固定的公網 IP，且閘道就是在您網吧這端而不是在 ISP 那端時，此選項不要啟動。

ISP 伺服器：

ISP 端的偵測位置，如 ISP 的 DNS 伺服器 IP 地址等。在設定此 IP 位址時請確認此 IP 位址是可以且穩定快速的得到回應 (建議填入 ISP 端 DNS IP)。

遠端伺服器：

遠端的網路節點偵測位置，此 Remote Host IP 位址最好也是可以且穩定快速的得到回應(建議填入 ISP 端 DNS IP)。

**使用 DNS 伺服器
做網域名稱解析：**

網域名稱解析服務 DNS 的偵測位置(此欄位只許填入網址如“www.hinet.net”，請勿填 IP 地址)。另外，兩條 WAN 的此欄位不可以填入相同的網址。

- 確定：** 點擊此按鈕“**確認**”即會儲存剛才所變動的修改設定內容參數。
- 取消：** 點擊此按鈕“**取消**”即會清除剛才所變動的修改設定內容參數，此操作必須於確認儲存動作之前才會有效。

注意！

在“指定路由”的負載均衡模式下，第一個廣域網口會保留給沒有指定到其他廣域網口(WAN2~WAN4)的 IP 或應用服務埠(服務埠)經由此廣域網(WAN1)進出。因此建議您在此模式下將您的其中一條線路接在第一個廣域網口。當您其他的廣域網口(WAN2~WAN4)斷線時，而您在線路偵測機制下選擇移除有問題線路，流量就會轉移到第一個廣域網口(WAN1)。此外，若是第一個廣域網口(WAN1)斷線，則流量會依次轉移到其他廣域網口，例如轉移到 WAN2，WAN2 也斷線則轉移到 WAN3 等等。

6.2.3 WAN 口頻寬與協議綁定設置

界面配置

Gigabit 路由器最多可以設置四個廣域網界面，每個廣域網的頻寬以及是否真正可以對外連線會影響路由器的負載均衡機制，因此您需要分別對每個廣域網口做頻寬設定，並正確的設置該廣域網口的線路偵測機制。

在“界面配置”中，點擊“編輯”按鈕即可進入該廣域網口的配置視窗。

● 界面

界面	模式	設定
廣域網1	自動	編輯
廣域網2	自動	編輯
廣域網3	自動	編輯
廣域網4	自動	編輯

協議綁定

使用者可將特定的 IP 或特定的應用服務埠(服務埠)經由您限定的 WAN 出去。其他沒有做綁定的 IP 或伺服器還是會進行廣域網的負載平衡。

注意！

在“指定路由”的負載均衡模式下，第一個廣域網口(WAN1)是不能被指定的，保留給沒有指定到其他廣域網口(WAN2~WAN4)的 IP 或應用服務埠(服務埠)經由此廣域網(WAN1)進出。也就是說第一個廣域網口(WAN1)不能設置通訊協定綁定的規則，以避免所有的廣域網口都被指定有特定的內網 IP、應用服務埠、目的地 IP，導致其他的 IP 或應用服務埠沒有廣域網口可以使用。

界面 廣域網1

● 通訊協議端口綁定

優先權

服務端口： All Traffic [TCP&UDP/1~65535]

服務埠增刪表

來源 IP 位址 192 . 168 . 1 . 到

目的 IP 位址 . . . 到

界面： 廣域網1

啟用：

上移 增加到對應表列 下移

刪除所選擇的項目

顯示列表

確認

取消

- 服務端：** 在此選擇欲開啟的綁定服務埠，從下拉式選單中可以選擇預設列表(如 All -TCP&UDP 0~65535，WWW 為 80~80，FTP 為 21~21 等等)，預設的服務為 All 0~65535。
點擊“服務端新增或刪除表”按鈕可以進入服務埠設定視窗，進行新增或刪除選單中預設的服務埠。
- 來源 IP 地址：** 您可以指定特定的內部虛擬 IP 位址的封包經由特定的廣域埠出去。在此填上內部虛擬 IP 位址範圍，例如 192.168.1.100 到 150。則 IP 地址 100 到 150 為綁定範圍。如果使用者只需要設定特定的服務埠而不需指定特定的 IP 位址，則在 IP 的欄位皆填入 0。您也可以選擇 IP 群組的方式來指定來源 IP。關於 IP 群組的設定，請參考（“7.6 IP 群組管理”的說明）。
- 目的 IP 位址：** 在此填上外部固定 IP 位址，例如若有一目標位址 210.11.1.1，要連接此位址的使用者限定只能從廣域埠 1 到達此目標位址，則在此填上外部固定 IP 位址 210.11.1.1 到 210.11.1.1。如果使用者要設定一個範圍的目的地位址，則填入方式可以為 210.11.1.1 到 210.11.255.254，則表示整組 210.11.x.x 的 Class C 網段都限制走某一條廣域網，若只需要設定特定的應用而不需指定特定的 IP 位址，則在 IP 的欄位皆填入 0.0.0.0。
- 界面位置：** 選擇您所要綁定此條規則在哪一個 WAN 埠。
- 啟動：** 啟用此規則。
- 增加到對應列表：** 增加此條規則到列表。
- 刪除所選服務：** 刪除在服務列表裏所選擇的規則。
- 上移 & 下移：** 由於每條規則執行的優先順序為由列表的最上面那條往下執行，也就是越後面設定的規則會越後執行，所以您可以自行調整每條規則先後執行順序。
- 確定：** 點擊此按鈕“**確認**”即會儲存剛才所變動的修改設定內容參數。
- 取消：** 點擊此按鈕“**取消**”即會清除剛才所變動的修改設定內容參數，此操作必須於確認儲存動作之前才會有效。

注意！

通訊綁定協定所設的規則在路由器執行時也有優先順序的，由上到下，在列表上最上方那條會先執行，然後依序往下。

優先權：

點擊右上方的“優先權”按鈕，會出現以下的對話視窗。您可以選擇以“優先權”來顯示排列的順序，或是以“界面位置”來顯示排列的順序。點擊“更新”可以重新顯示視窗，點擊“關閉”將結束這個對話視窗。

摘要信息						<input checked="" type="radio"/> 優先權 <input type="radio"/> 界面		更新	關閉
優先權	界面	服務端口	來源 IP 位址	目的 IP 位址	啟用	編輯			

新增或刪除管理服務埠號

若您欲開啟的服務埠專案沒有在表列中，您可以點擊“服務端新增或刪除表”按鈕，新增或刪除管理服務埠號列表，如以下所述：

服務埠名稱

通訊協定

服務埠範圍
 到

All Traffic [TCP&UDP/1~65535]
 DNS [UDP/53~53]
 FTP [TCP/21~21]
 HTTP [TCP/80~80]
 HTTP Secondary [TCP/8080~8080]
 HTTPS [TCP/443~443]
 HTTPS Secondary [TCP/8443~8443]
 TFTP [UDP/69~69]
 IMAP [TCP/143~143]
 NNTP [TCP/119~119]
 POP3 [TCP/110~110]
 SNMP [UDP/161~161]
 SMTP [TCP/25~25]
 TELNET [TCP/23~23]
 TELNET Secondary [TCP/8023~8023]

- 服務埠名稱：** 在此自定欲開啟的服務埠號名稱加入列表中，如 BT 等。
- 通訊協定：** 在此選擇欲開啟的服務埠號的封包格式為 TCP 或 UDP。
- 服務埠的位置範圍：** 填入您將新增加的服務埠範圍。
- 增加到對應列表：** 增加到開啟服務專案內容列表，最多可新增 100 組。
- 刪除所選服務埠列表：** 刪除所選擇的開啟服務專案內容。
- 確定：** 點擊此按鈕“確認”即會儲存剛才所變動的修改設定內容參數。

取消： 點擊此按鈕“取消”即會清除剛才所變動的修改設定內容參數，此操作必須於確認儲存動作之前才會有效。

離開： 離開此功能設定視窗。

使用“智慧型”負載均衡模式時其通訊協定綁定協定設定方式：

智慧負載均衡方式搭配“通訊協定綁定”可以有更彈性運用您的頻寬，您可將特定的內網 IP，使用特定應用服務埠作訪問，或特定的目的地 IP 經由您指定的廣域網來訪問外網。

範例一：若要指定內網 IP 192.168.1.100 去外網訪問都走廣域網 2，那通訊協定綁定設定方式？

如以下範例所示，服務端選擇“所有埠”，在來源 IP 位址填入 192.168.1.100 到 100，目的 IP 位址保留原本的數值 0.0.0.0 (表示所有的外網位址)。界面位置選則廣域網 2，然後勾選啟動。最後點擊“新增”即可將此規則加入。



優先權

服務埠： All Traffic [TCP&UDP/1~65535]

服務埠增刪表

來源IP位址 192 . 168 . 1 . 100 到 100 / 群組

目的IP位置： 0 . 0 . 0 . 0 到 0 . 0 . 0 . 0

界面： 廣域網路2

啟用：

上一步 更新特殊應用軟體 下一步

All Traffic [TCP&UDP/1~65535]->192.168.1.100~100(0.0.0.0~0.0.0.0)廣域網路2

刪除選擇服務 新增

返回 確認 取消

範例二：若要指定內網 IP 192.168.1.150 到 200 去外網訪問 80 埠都走只能走廣域網 2 去訪問，那通訊協定綁定設定方式是怎樣設定？

如以下範例所示，服務端選擇“HTTP[TCP/80~80]”，在來源 IP 位址填入 192.168.1.150 到 200，目的 IP 位址保留原本的數值 0.0.0.0 (表示所有的外網位址)。界面位置選則廣域網 2，然後勾選啟動。最後點擊“新增”即可將此規則加入。



範例三：若要指定內網所有 IP 去外網訪問 80 埠都走只能走廣域網 2，但其餘服務都走廣域網 1 時，通訊協定綁定設定方式是怎樣設定？

如以下範例所示，要設置兩條規則：

第一條規則服務端選擇“HTTP[TCP/80~80]”，在來源 IP 位址填入 192.168.1.0 到 0(表示所有的內網位址)，目的 IP 位址保留原本的數值 0.0.0.0 (表示所有的外網位址)。界面位置選則廣域網 2，然後勾選啟動。最後點擊“新增”即可將此規則加入。路由器會將所有用 80 埠去外網訪問的流量都走廣域網 2，但是不是用 80 埠的流量根據路由器的自動負載平衡演算，還是有可能會走廣域網 2，因此還需要再設第二條規則。

第二條規則，服務端選擇“所有埠[TCP&UDP/1~65535]”，在來源 IP 位址填入 192.168.1.2 到 254，目的 IP 位址保留原本的數值 0.0.0.0 (表示所有的外網位址)。界面位置選則廣域網 1，然後勾選啟動。最後點擊“新增”即可將此規則加入。這時路由器會將不是用 80 埠去外網訪問的流量都走廣域網 1。

優先權

服務埠：HTTP [TCP/80~80] ▼
服務埠增刪表

來源IP位址：192 . 168 . 1 . 0 到 0 / 群組 ▼

目的IP位置：0 . 0 . 0 . 0 到 0 . 0 . 0 . 0

界面：廣域網路2 ▼

啟用：

上移
更新特殊應用軟體
下推

```
HTTP [TCP/80~80]->192.168.1.0^0(0.0.0.0^0.0.0.0)廣域網路2
All Traffic [TCP&UDP/1^65535]->192.168.1.2^254(0.0.0.0^0.0.0.0)廣域網路1
```

刪除選擇服務
新增

返回
確認
取消

使用“指定路由”的負載均衡模式時其通訊協定綁定協定設定方式：

IP 群組-依使用者(IP Group)的模式讓您對特定的內網 IP、特定要訪問的應用服務埠或特定目的地 IP 經由您指定的廣域網對外網做訪問。且一經指定後，該廣域網也只能讓這些指定的內網 IP、特定要訪問的應用服務埠、或特定目的地 IP 使用。其他不在這些指定內的內網 IP、特定要訪問的應用服務埠或特定目的地 IP 都會從另一條廣域網出去訪問。此模式必須配合“通訊協定綁定”功能才能發揮作用。

範例一：若要指定內網所有 IP 去外網訪問 80 埠都走只能走廣域網 2，但其餘服務都走廣域網 1 時，通訊協定綁定設定方式是怎樣設定？

如以下範例所示設置規則，服務端選擇“HTTP[TCP/80~80]”，在來源 IP 位址填入 192.168.1.0 到 0(表示所有的內網位址)，目的 IP 位址保留原本的數值 0.0.0.0(表示所有的外網位址)。界面位置選則廣域網 2，然後勾選啟動。最後點擊“新增”即可將此規則加入。此時廣域網 2 只會有訪問外網 80 埠的流量，其餘流量都只走廣域網 1。

優先權

服務埠： ▼

服務埠增刪表

來源IP位址：▼ . . . 到 / 群組 ▼

目的IP位置： . . . 到

. . .

界面： ▼

啟用：

上移
更新特殊應用軟體
下推

```
HTTP [TCP/80~80]->192.168.1.0/0(0.0.0.0/0.0.0.0)廣域網路2
```

刪除選擇服務
新增

返回
確認
取消

範例二：若要指定內網所有IP去外網訪問IP 211.1.1.1 到/211.254.254.254 還有 60.1.1.1 到/60.254.254.254 整組A類段時都走走廣域網2去訪問，但去其餘不是這幾個目的地IP段時都走廣域網1時，那通訊協定綁定設定方式如何設定？

如以下範例所示設置兩條規則：

第一條規則中服務端選擇“所有埠[TCP&UDP/1~65535]”，在來源IP位址填入 192.168.1.0 到 0(表示所有的內網位址)，目的IP位址填入 211.1.1.1 到 211.254.254.254。界面位置選則廣域網2，然後勾選啟動。最後點擊“新增”即可將此規則加入。

第二條規則中服務端選擇“所有埠[TCP&UDP/1~65535]”，在來源IP位址填入 192.168.1.0 到 0(表示所有的內網位址)，目的IP位址填入 60.1.1.1 到 60.254.254.254。界面位置選則廣域網2，然後勾選啟動。最後點擊“新增”即可將此規則加入。此時，除了上述兩條規則所涵蓋的目的IP，其餘去外網訪問的流量都只走廣域網1。

優先權

服務埠：All Traffic [TCP&UDP/1~65535] ▼

服務埠增刪表

來源IP位址 ▼ 192 . 168 . 1 . 0 到 0 / 群組 ▼

目的IP位置：60 . 1 . 1 . 1 到

60 . 254 . 254 . 254

界面：廣域網路2 ▼

啟用：

上移
更新特殊應用軟體
下推

```
All Traffic [TCP&UDP/1~65535]->192.168.1.0^0(211.1.1.1~211.254.254.254)廣域網路2
All Traffic [TCP&UDP/1~65535]->192.168.1.0^0(60.1.1.1~60.254.254.254)廣域網路2
```

刪除選擇服務
新增

返回
確認
取消

6.3 3G/4G USB 網卡的增益功能

Qno 提供首創於業界的【智慧型 USB 省電節能】模式，來達到節能的效果，並可延長 3G/4G USB 網卡的壽命。系統執行方式為依據頻寬流量使用率、時間及使用機制，而有以下四種模式：

- 1、高效運作模式
- 2、備援模式
- 3、自動化智慧模式
- 4、時間排程模式



界面： USB1 ▾

▶ 選擇模式

關閉

高效運作模式(始終連線)

備援模式

自動化智慧模式 閒置時間 分

時間排程模式

▶ USB啟用觸發條件

	該條線路偵測失敗時，流量移轉至USB	頻寬超過門檻值時，將流量分流至USB	
廣域網1:	<input type="checkbox"/> 啟用偵測失敗流量移轉	<input type="checkbox"/> 超過 <input type="text" value="10000"/> kbits	<input type="checkbox"/> 低於頻寬使用率 <input type="text" value="10"/> %
廣域網2:	<input type="checkbox"/> 啟用偵測失敗流量移轉	<input type="checkbox"/> 超過 <input type="text" value="10000"/> kbits	<input type="checkbox"/> 低於頻寬使用率 <input type="text" value="10"/> %
廣域網3:	<input checked="" type="checkbox"/> 啟用偵測失敗流量移轉	<input checked="" type="checkbox"/> 超過 <input type="text" value="10000"/> kbits	<input checked="" type="checkbox"/> 低於頻寬使用率 <input type="text" value="10"/> %
廣域網4:	<input checked="" type="checkbox"/> 啟用偵測失敗流量移轉	<input checked="" type="checkbox"/> 超過 <input type="text" value="10000"/> kbits	<input checked="" type="checkbox"/> 低於頻寬使用率 <input type="text" value="10"/> %
廣域網5:	<input checked="" type="checkbox"/> 啟用偵測失敗流量移轉	<input checked="" type="checkbox"/> 超過 <input type="text" value="10000"/> kbits	<input checked="" type="checkbox"/> 低於頻寬使用率 <input type="text" value="10"/> %

在每天 : 自動進行自我測試

將狀態變化記錄到日誌中

在認識【智慧型 USB 省電節能】模式之前，我們先了解 UI 上的其他基本欄位。

界面： USB1 ▾	選擇要設定的 USB 埠口
<input type="checkbox"/> 在每天 [00] : [00] 自動進行自我測試	USB 埠口自我測試功能。 不管在任何模式，自我測試時間到達時，USB 埠口都會令 3G/4G USB 網卡撥號取得 IP，並將測試結果記錄於日誌中。測試完成之後 USB 埠口會再切換為原本的設定模式。
<input type="checkbox"/> 將狀態變化記錄到日誌中	勾選此欄位以讓您在在本頁更改過的設定，都記錄於日誌中。

注意事項：

- 1、路由器的 3G 功能預設為關閉，需先至此頁選擇其中一個模式以啟用 3G 功能。
- 2、在任何模式下，只要進入 Power Saving State，則當每天 Auto Self Test 時間到達時，則自動切換至 Active State 連線並取得 IP，無論是否成功，皆需記錄於 System Log，然後再將狀態切回至 Power Saving State。
- 3、在各種狀態切換的過程，依使用者設定，將切換狀態記錄於 System Log。
- 4、不管在任何模式下，當 WAN 全斷時，USB 3G 一定要切換至 Active State，進行備援功能

6.3.1 高效運作模式(始終連線)

此模式允許 3G/4G USB 網卡一直維持在連線狀態。在這個模式電源功率消耗最大，系統將會持續偵測以確保 3G/4G USB 網卡保持連線狀態；在此模式時，USB 使用觸發條件的各功能選項為關閉。

6.3.2 備援模式

此時 3G/4G USB 網卡處於省電狀態，提供低功率電力給 USB 介面。系統持續偵測有線網路狀態及流量，以便於在有線網路斷線時，隨時可以喚醒 3G/4G USB 網卡並提供連線服務；而當系統偵測到有線網路回復正常連線後，就會再將 3G/4G USB 轉換為省電狀態。

選擇模式

高效運作模式(始終連線)
 備援模式
 自動化智慧模式 閒置時間 0 分
 時間排程模式

USB啟用觸發條件

	該條線路偵測失敗時， 啟動 USB 廣域網	頻寬超過門檻值時， 啟動 USB 廣域網	頻寬低於啟動門檻值的 __% 時， 將 USB 廣域網關閉
廣域網1:	<input checked="" type="checkbox"/> 啟用偵測失敗流量移轉	<input type="checkbox"/> 超過 10000 kbits	<input type="checkbox"/> 低於頻寬使用率 10 %
廣域網2:	<input checked="" type="checkbox"/> 啟用偵測失敗流量移轉	<input type="checkbox"/> 超過 10000 kbits	<input type="checkbox"/> 低於頻寬使用率 10 %

該條線路偵測失敗時，流量移轉至 USB：

一、觸發條件：

選擇的有線線路**全部**偵測失敗時。

您必須在此選擇至少一個廣域網口；當廣域網為複選時，系統將會在選擇的廣域網全部都偵測失敗時，再轉移流量至 3G/4G USB 網卡。

二、回復條件：

當系統偵測到你選擇的廣域網**全部**都已正常連線，此時系統會讓 3G/4G USB 網卡回復到省電狀態，等待下一次需要協助分流的時機。

*以本圖為例，當用戶一起勾選廣域網 1 與網域網 2 時，當系統偵測到廣域網 1 和 2 都同時失效時，會將 USB WAN 的 3G/4G USB 網卡喚醒，來幫助有線線路備援；而在廣域網 1 和 2 全部都已正常連線後，3G/4G USB 網卡也回復到省電狀態。

6.3.3 自動化智慧模式

在此模式，系統將持續偵測有線網路的頻寬使用狀況，當有線線路斷線、或頻寬使用超過設定門檻，系統會自動地喚起 3G/4G USB 網卡，以幫助有線網路備援、或分擔流量。

選擇模式

高效運作模式(始終連線)
 備援模式
 自動化智慧模式 閒置時間 分
 時間排程模式

USB啟用觸發條件

	該條線路偵測失敗時， 啟動 USB 廣域網	頻寬超過門檻值時， 啟動 USB 廣域網	頻寬低於啟動門檻值的 __% 時 將 USB 廣域網關閉
廣域網1:	<input type="checkbox"/> 啟用偵測失敗流量移轉	<input type="checkbox"/> 超過 <input type="text" value="10000"/> kbits	<input type="checkbox"/> 低於頻寬使用率 <input type="text" value="10"/> %
廣域網2:	<input type="checkbox"/> 啟用偵測失敗流量移轉	<input type="checkbox"/> 超過 <input type="text" value="10000"/> kbits	<input type="checkbox"/> 低於頻寬使用率 <input type="text" value="10"/> %

勾選自動化智慧模式時，您會在旁邊看到有閒置時間的設定。

自動化智慧模式 閒置時間 分

若您有設定閒置時間，在 3G/4G USB 網卡進入省電狀態時，系統仍會對 USB 埠口再供電一段時間(依據您設定的時間)，面對分秒必爭的商業環境，增加 USB 埠口的供電時間，能夠幫助您進一步爭取 3G/4G USB 網卡的撥號時間。

*以上圖為例。勾選閒置時間、並填入 10 分鐘，代表在 3G/4G 回復省電狀態時，系統仍會對 USB 埠口再供電 10 分鐘；在這 10 分鐘中若又滿足觸發條件，3G/4G USB 網卡將立即啟動，並且還能夠更立即的完成撥號動作，提供有線線路最即時的備援或分流。

若在這 10 分鐘中沒有發生觸發條件，10 分鐘後系統會安排 3G/4G USB 網卡斷電，以節省電力。

一、觸發條件：

觸發條件 1：選擇的有線線路全部偵測失敗

觸發條件 2：選擇的有線線路，頻寬全部都超過門檻值時

只要上述其中一個條件觸發，系統就會讓 3G/4G USB 網卡協助備援或資料分流。

1_選擇的有線線路全部偵測失敗時

	該條線路偵測失敗時， 啟動 USB 廣域網	頻寬超過門檻值時， 啟動 USB 廣域網	頻寬低於啟動門檻值的 __% 時， 將 USB 廣域網關閉
廣域網1:	<input checked="" type="checkbox"/> 啟用偵測失敗流量移轉	<input type="checkbox"/> 超過 10000 kbits	<input type="checkbox"/> 低於頻寬使用率 10 %
廣域網2:	<input checked="" type="checkbox"/> 啟用偵測失敗流量移轉	<input type="checkbox"/> 超過 10000 kbits	<input type="checkbox"/> 低於頻寬使用率 10 %

同備援模式。您必須在此選擇至少一個廣域網口；當廣域網為複選時，系統將會在選擇的廣域網全部都偵測失敗時，再轉移流量至 3G/4G USB 網卡。

2_選擇的有線線路，頻寬全部都超過門檻值時

在您已經選擇好哪一些廣域網需要 3G/4G USB 網卡的備援協助後，系統會在右側開放頻寬門檻的設定欄位(紅框處)。

在這裡，您除了可以決定廣域網斷線需要 3G/4G USB 網卡備援之外，還可以更進一步決定，哪一些廣域網在頻寬使用超過多少時，也讓 3G/4G USB 網卡協助分流。

	該條線路偵測失敗時， 啟動 USB 廣域網	頻寬超過門檻值時， 啟動 USB 廣域網	頻寬低於啟動門檻值的 __% 時， 將 USB 廣域網關閉
廣域網1:	<input checked="" type="checkbox"/> 啟用偵測失敗流量移轉	<input type="checkbox"/> 超過 10000 kbits	<input type="checkbox"/> 低於頻寬使用率 10 %
廣域網2:	<input checked="" type="checkbox"/> 啟用偵測失敗流量移轉	<input type="checkbox"/> 超過 10000 kbits	<input type="checkbox"/> 低於頻寬使用率 10 %



必須先勾選此欄位，系統才會開放頻寬門檻的設定欄位。

(1)設定啟動門檻:

以下圖為例，圖中填入 10000 Kbits。代表當系統偵測到廣域網 1 的頻寬使用超過 10000 Kbits 時，會喚醒 3G/4G USB 網卡協助資料分流。

	該條線路偵測失敗時， 啟動 USB 廣域網	頻寬超過門檻值時， 啟動 USB 廣域網	頻寬低於啟動門檻值的 __% 時， 將 USB 廣域網關閉
廣域網1:	<input checked="" type="checkbox"/> 啟用偵測失敗流量移轉	<input checked="" type="checkbox"/> 超過 10000 kbits	<input checked="" type="checkbox"/> 低於頻寬使用率 10 %
廣域網2:	<input type="checkbox"/> 啟用偵測失敗流量移轉	<input type="checkbox"/> 超過 10000 kbits	<input type="checkbox"/> 低於頻寬使用率 10 %

(2)設定關閉門檻:

如果把每天頻寬使用的情形做成一張折線圖，我們會發現頻寬的使用具有動態、經常變動的特性。所以當我們已經設定頻寬門檻，讓 3G/4G USB 網卡幫助廣域網做資料分流時，建議您也設定頻寬門檻的下限，以降低系統控制 USB 埠口的敏感度，減少 3G/4G USB 網卡在短時間內太頻繁的啟動/關閉。

在 3G/4G USB 網卡協助資料分流的期間，系統會持續注意廣域網頻寬使用狀況，若頻寬使用低於啟動門檻值的__%時，就可考慮將 3G/4G USB 網卡回復至省電模式。

以下圖做說明，當我們勾選並在欄位中填入 10%後，圖中的廣域網 1 頻寬使用少於 9000Kbit 時 (10000Kbits X 10%)，就可考慮將 3G/4G USB 網卡回復至省電模式。

	該條線路偵測失敗時， 啟動 USB 廣域網	頻寬超過門檻值時， 啟動 USB 廣域網	頻寬低於啟動門檻值的 __% 時， 將 USB 廣域網關閉
廣域網1:	<input checked="" type="checkbox"/> 啟用偵測失敗流量移轉	<input checked="" type="checkbox"/> 超過 10000 kbits	<input checked="" type="checkbox"/> 低於頻寬使用率 10 %
廣域網2:	<input type="checkbox"/> 啟用偵測失敗流量移轉	<input type="checkbox"/> 超過 10000 kbits	<input type="checkbox"/> 低於頻寬使用率 10 %

二、回復條件:

只有在您所設定的觸發條件都回復正常時，系統才會讓 3G/4G USB 網卡回復到省電狀態。

以下以常見的設定方式來做說明:

舉例 1: 只有選擇讓 3G/4G USB 網卡協助廣域網備援

	該條線路偵測失敗時， 啟動 USB 廣域網	頻寬超過門檻值時， 啟動 USB 廣域網	頻寬低於啟動門檻值的 __% 時， 將 USB 廣域網關閉
廣域網1:	<input checked="" type="checkbox"/> 啟用偵測失敗流量移轉	<input type="checkbox"/> 超過 10000 kbits	<input type="checkbox"/> 低於頻寬使用率 10 %
廣域網2:	<input checked="" type="checkbox"/> 啟用偵測失敗流量移轉	<input type="checkbox"/> 超過 10000 kbits	<input type="checkbox"/> 低於頻寬使用率 10 %

在廣域網 1 和廣域網 2 全部都回復到正常連線時，3G/4G USB 網卡回復到省電狀態。

舉例 2: 選擇讓 3G/4G USB 網卡協助廣域網備援、也同時設定了廣域網 1 的頻寬門檻

	該條線路偵測失敗時， 啟動 USB 廣域網	頻寬超過門檻值時， 啟動 USB 廣域網	頻寬低於啟動門檻值的使用率時， 將 USB 廣域網關閉
廣域網1:	<input checked="" type="checkbox"/> 啟用偵測失敗流量移轉	<input checked="" type="checkbox"/> 超過 10000 kbits	<input checked="" type="checkbox"/> 低於頻寬使用率 10 %
廣域網2:	<input checked="" type="checkbox"/> 啟用偵測失敗流量移轉	<input type="checkbox"/> 超過 10000 kbits	<input type="checkbox"/> 低於頻寬使用率 10 %

在廣域網 1 和廣域網 2 全部都正常連線、而且廣域網 1 的頻寬使用也少於 9000Kbit(10000Kbits X 10%)，這兩個條件都需滿足，系統就會安排 3G/4G USB 網卡回復到省電狀態。

6.3.4 時間排程模式

對於在網路使用率上有規律變化的組織，時間排程模式就是一個很好協助您做頻寬規劃的工具。例如一些私人企業就可以利用時間排程工具，在 XDSL 有線線路繁忙的特定時間，加入 3G/4G 的頻寬幫助頻寬擴充、資料分流。

勾選【時間排程模式】就可以在右側看到【顯示列表】按鈕，點選按鈕即可在時間排程視窗開始調整 USB 埠口的時間排程。時間排程模式的最小單位為小時。

時間排程模式

顯示列表



上圖中為一間私人企業在規劃 USB 1 埠口的時間排程。網管希望在一般上班時間加入 3G/4G 的頻寬來增加廣域網頻寬、幫助資料分流，所以您可以看到，他在週一到週五的 9:00~17:59 都是勾選為 USB啟用、運作狀態、而在上班時間以外，則是設定為 省電狀態。

在 省電狀態中，系統仍然持續的偵測您的有線廣域網線路，只要您的有線廣域網偵測失敗(斷線)，也會立即喚醒 3G/4G USB 網卡來協助備援，以保障網路的穩定性。

七、內部區域網路配置

通過本章節可以對埠進行配置管理，瞭解如何配置內部區域網路的 IP 位址。

7.1 網路埠管理配置

Gigabit 路由器中，管理者可以設定網路實體連線於每一個乙太網路埠，如連接速率，工作模式，優先權，自動偵測或是 VLAN 等乙太網路埠的功能。

實體端口設定

激活鏡射端口 (Port 1)

埠	界面	關閉端口	優先權	網路連接速率	半雙/全雙工模式	自動偵測模式	VLAN
1	區域網路	<input type="checkbox"/>	高級 ▾	<input type="radio"/> 10M <input checked="" type="radio"/> 100M	<input type="radio"/> 半雙 <input checked="" type="radio"/> 全雙	<input checked="" type="checkbox"/> 啟用	VLAN1 ▾
2	廣域網1	<input type="checkbox"/>	高級 ▾	<input type="radio"/> 10M <input checked="" type="radio"/> 100M	<input type="radio"/> 半雙 <input checked="" type="radio"/> 全雙	<input checked="" type="checkbox"/> 啟用	
3	廣域網2	<input type="checkbox"/>	高級 ▾	<input type="radio"/> 10M <input checked="" type="radio"/> 100M	<input type="radio"/> 半雙 <input checked="" type="radio"/> 全雙	<input checked="" type="checkbox"/> 啟用	
4	廣域網3	<input type="checkbox"/>	高級 ▾	<input type="radio"/> 10M <input checked="" type="radio"/> 100M	<input type="radio"/> 半雙 <input checked="" type="radio"/> 全雙	<input checked="" type="checkbox"/> 啟用	
5	廣域網4	<input type="checkbox"/>	高級 ▾	<input type="radio"/> 10M <input checked="" type="radio"/> 100M	<input type="radio"/> 半雙 <input checked="" type="radio"/> 全雙	<input checked="" type="checkbox"/> 啟用	

確認

取消

鏡像端口：勾選“啟用區域網路 1 為鏡像端口”可以將區域網的第一個埠設定為鏡射埠，所有從內網到外網訪問的流量都會複製到鏡射埠。因此您可以將監控或是過濾伺服器直接接在鏡射埠，來達到監控或是過濾網路封包的目的。

關閉端口：此為設定乙太網路的 LAN 埠開啟或是關閉的功能，若是打勾的話，則此乙太網路埠立即被關閉無法連接使用。預設為開啟無打勾。

優先權：此為設定此乙太網路的 LAN 埠封包傳送優先權設定，若是此埠設定為高的話，則最優先使用傳送封包的權利，預設優先順序為一般。

網路連接速度：此為設定此乙太網路的埠網路實體連接速率選項，您可以設定為 10Mbps 或是 100Mbps 連接速度。預設為自動偵測。

半雙/全雙工模式： 此為設定此乙太網路的埠網路實體連接速率工作模式選項，您可以設定為半雙工模式或是全雙工模式運作。預設為自動偵測。

自動偵測模式： 此為設定乙太網路的埠網路實體連接速率自動偵測模式，若是勾選的話，自動偵測所有連接埠的信號與調整。

VLAN： 此功能可以讓網管人員在自己的區域網內將每一個區域網埠設定 1 個或多個不同網段且無法互通的區域網埠，但都可以通過 Gigabit 路由器上網路。在同一個網段內的成員(在同一個 VLAN 區域網路內)可互相溝通並看得到對方，若不在同一個 VLAN 群組內的成員則無法得知其他成員的存在。使用者可為每一個 LAN 埠選定為哪一個 VLAN 區域網路群組，最多可設定為 8 個區域網路群組。

VLAN All： 當網管人員在內網設定了多個 VLAN 埠，且不在同一個 VLAN 群組內無法互訪，可是內網又需要架設伺服器讓內網所有 VLAN 群組都可以訪問此伺服器。此時可以將某一區域網埠設定為 VLAN All，將此伺服器接入此 VLAN All 的埠，這樣就可以讓所有不同 VLAN 群組的電腦都可以訪問到此伺服器。

7.2 網路埠狀態即時顯示

此項功能可以讓網路管理者查看每個實體埠的詳細資訊。

選擇端口號 區域網路1

摘要信息

網路連接狀態	10Base-T / 100Base-TX / 1000Base-T
界面	區域網
線路連線狀態	已連線
實體連接埠即時狀態	開啟
優先權設定	一般
網路連接速率	100 Mbps
半雙/全雙工模式	全雙工
自動偵測模式	啟用
VLAN	VLAN1

流量即時顯示

接收封包統計	16008
封包接收 Byte 數量	2956149
傳送封包統計	50396
封包傳送 Byte 數量	20456699
錯誤封包統計	0

重新整理

摘要信息：

網路連接狀態（10Base-T / 100Base-TX / 1000Base-T），界面位置（區域網/廣域網路 1~4/DMZ），線路連線狀態（啟動/關閉），埠配置狀態（埠啟動/埠關閉），優先權設定（高級/一般），網路連接速率（10Mbps/100Mbps/1000Mbps），半雙/全雙工模式（半雙工/全雙工），自動偵測模式（啟動/關閉），VLAN（VLAN1~2/VLAN All）。

流量即時顯示：

即時顯示路由器工作狀態下的接收和傳送封包計算、封包接收和傳送 Byte 數以及錯誤封包統計實際數值。

7.3 DHCP 發放 IP 伺服器

Gigabit 路由器有四組 Class C 的 DHCP 伺服器，預設值是啟動，可以提供區域網路內的電腦自動取得 IP 的功能，（如同 NT 伺服器中的 DHCP 服務），好處是每台 PC 不用去記錄與設定其 IP 位址，當電腦開機後，就可從 Gigabit 路由器自動取得 IP 位址，管理方便。

啟用 DHCP 伺服器

▶ DHCP 動態IP

IP租用時間 分

子網域：	子網域1	子網域2	子網域3	子網域4
DHCP伺服器：	啟用	關閉	關閉	關閉
起始IP位址：	192.168.1.100	192.168.2.100	192.168.3.100	192.168.4.100
終止IP位址：	192.168.1.149	192.168.2.149	192.168.3.149	192.168.4.149
取得此 DHCP IP的 MAC位址設定：	MAC位址表	MAC位址表	MAC位址表	MAC位址表

[IP 整合管理](#)

▶ DNS網域服務

網域名稱伺服器(DNS)(主要) 1:	<input type="text" value="0"/> <input type="text" value="0"/> <input type="text" value="0"/> <input type="text" value="0"/>
網域名稱伺服器(DNS)(次要) 2:	<input type="text" value="0"/> <input type="text" value="0"/> <input type="text" value="0"/> <input type="text" value="0"/>

▶ WINS伺服器

WINS伺服器IP位址:	<input type="text" value="0"/> <input type="text" value="0"/> <input type="text" value="0"/> <input type="text" value="0"/>
--------------	---

顯示列表

確認

取消

動態 IP 服務:

- 租約時間:** 此設定為發給 PC 端 IP 地址的租約時間，預設為 1440 分鐘(代表時間為一天)，當租約時間到後，PC 端會重新跟路由再申請一次。您可以依照實際需求來設定。
- 起始 IP 位址:** 系統預設為四個網段從 192.168.1.100、192.168.2.100、192.168.3.100、192.168.4.100 的 IP 位址開始發放。您可以依照實際需求來設定。
- 終止 IP 地址:** 系統預設為四個網段 192.168.1.149、192.168.2.149、192.168.3.149、192.168.4.149 IP 位址為最後發放 IP，也就是說出廠設定值每個網段可供 50 台電腦自動取得 IP 位址，四個網段共 200 台電腦自動取得 IP 位址。您可以依照實際需求來設定。

網域名稱解析服務 (DNS) 伺服器位址:

此設定為發給 PC 端 IP 位址的 DNS 網域伺服器查詢位址，若您有特定使用的 DNS 伺服器，可以直接輸入此伺服器的 IP 位址，則 PC 端從 DHCP 取得 IP 地址時，也會一併取得指定的 DNS 伺服器地址。

- 網域名稱伺服器(DNS) (主要):** 輸入 DNS 網域伺服器的 IP 位置。
- 網域名稱伺服器(DNS) (次要):** 輸入 DNS 網域伺服器的 IP 位置。

WINS 伺服器:

若您的網路上有解析 Windows 電腦名稱的伺服器，您可以直接輸入此伺服器的 IP 位址。

- WINS 伺服器:** 輸入 WINS 網域伺服器的 IP 位置。
- 確定:** 點擊此按鈕“確定”即會儲存剛才所變動的修改設定內容參數。
- 取消:** 點擊此按鈕“取消”即會清除剛才所變動的修改設定內容參數，此操作必須於確認儲存動作之前才會有效。

顯示列表:

此功能可以列出所有現在已經設定好的 MAC 綁定及 IP 綁定的狀態。

IP 與 MAC 綁定列表				確定	全選	更新	關閉
IP 位址	MAC 位址	名稱	啟用				
192.168.1.109	08:00:27:00:88:cd	Test 1	<input checked="" type="checkbox"/>				

7.4 DHCP 狀態顯示



此狀態表為顯示 DHCP 伺服器的目前使用狀態與設定紀錄等，以便提供管理人員需要時做網路設定參考資料。

▶ 狀態

子網域：	子網域1	子網域2	子網域3	子網域4
DHCP伺服器：	192.168.1.1	192.168.2.1	192.168.3.1	192.168.4.1
已使用的動態IP數量：	2	0	0	0
已使用的固定IP數量：	0	0	0	0
剩餘可分配的DHCP IP：	48	50	50	50
配發DHCP IP地址總量：	50	50	50	50

▶ DHCP發放IP表

子網域1 ▼

主機名稱	IP位址	MAC位址	IP租用時間	刪除
jj	192.168.1.101	00:11:2f:2e:05:ae	8時, 4分, 26秒	
qno-f9516443020	192.168.1.102	00:11:2f:57:4c:61	20時, 4分, 51秒	

重新整理

DHCP 伺服器 IP 地址：	目前 DHCP 伺服器的 IP 地址。
已經使用 IP 數量：	目前 DHCP 伺服器已經發放動態 IP 的數量。
發放固定 IP 數量：	目前 DHCP 伺服器已經發放固定 IP 的數量。
尚可使用的 IP 位址：	目前 DHCP 伺服器可以還可發放的 IP 數量。
配發 DHCP IP 地址總量：	目前 DHCP 伺服器所設定可發放的 IP 總數量。
主機名稱：	目前此台電腦的電腦名稱。
IP 地址：	目前此台電腦所取得的 IP 位址。
MAC 地址：	目前此台電腦的 MAC 網路實體位置。
目前租約時間：	DHCP 目前核發 IP 地址的租約時間。
刪除：	刪除此筆核發 IP 紀錄。

7.5 IP 及 MAC 地址綁定

在許多的大中型網吧及企業網路中，網管人員可以設定 Gigabit 路由器所提供的 IP & MAC 綁定功能，達到用戶不能自行添加電腦來使用對外網路或是私自擅改 IP 上網影響他人。另外通過此功能也可以將每台電腦或伺服器的 MAC 位址綁定，達到電腦或伺服器每次開機或重新要 IP 時，都分配給它相同的一組 IP 位址。

IP與MAC綁定

顯示新加入的IP地址

固定IP位址： . . .

加入IP時相對應MAC位址： - - - - -

名稱：

啟用：

增加到對應表列

192.168.1.100 => 00-17-31-1a-df-1f=>=>啟用

192.168.1.200 => 00-22-64-4b-13-e4=>=>啟用

刪除所選擇的項目

封鎖對應表中IP用錯誤的MAC地址

封鎖不在對應表中的MAC地址

確認 取消

您可以以兩種方式來設定這個功能：

限定可以使用網路的 MAC 位址

此功能主要目的是限制只有在列表裏面的 MAC 位址才可以得到 DHCP 分配的 IP 位址上網，未在此列表的電腦都無法取得 IP 上網。當使用此功能時，切記要將靜態 IP 位址填 0.0.0.0 不可以空白，另外將“封鎖不在對應列表中的 MAC 位址”選項勾選才可以執行。如下圖中範例所示：

IP 及 MAC 地址綁定

此功能主要目的是讓指定的 MAC 位址電腦在每次開機都會要到同一個指定 IP。此外，若將“封鎖在對應列表中 IP 位址錯誤的 MAC 位址”功能啟用，那麼設定為固定 IP 的電腦或通過此功能已發給特定 IP 的電腦擅自更改 IP 為非指定的 IP 地址時，則會無法上網。

▶ IP與MAC綁定

顯示新加入的IP地址

固定IP位址： . . .

加入IP時相對應MAC位址： - - - - -

名稱：

啟用：

增加到對應表列

192.168.1.100 => 00-17-31-1a-df-1f=>=>啟用

192.168.1.200 => 00-22-64-4b-13-e4=>=>啟用

刪除所選擇的項目

- 封鎖對應表中IP用錯誤的MAC地址
- 封鎖不在對應表中的MAC地址

確認

取消

固定 IP 位址設定：

此欄位有兩種填入方式：

1. 若您只要限制 MAC 位址可以跟 DHCP 要 IP 而不一定是指定的那一個 IP，請在此欄位填 0.0.0.0，不可為空白。
2. 若要求每次此台電腦都要分配到同一個 IP，則將您所要求分配給此台電腦的 IP 位址輸入。這樣所要綁定伺服器或 PC 端每次重啟都會要到固定的同一個虛擬 IP。

- 加入 IP 時相對應 MAC 位址:** 輸入要綁定的伺服器或 PC 端固定實體 MAC(網路卡上的位址)。
- 名稱:** 填入您所綁定此用戶的名字或位址做辨識，可輸入 12 個字元，中英文皆可以。
- 啟動:** 啟用此組設定。
- 增加到對應列表:** 增加或修正此設定到列表中。
- 刪除所選擇對應項目:** 刪除列表中所選擇的綁定。
- 新增:** 當列表中有綁定規則後，右下角會出現此按鈕，可點擊增加新的綁定。

封鎖在對應列表中 IP 位址錯誤的 MAC 位址: 此選項打勾後，只要是 User 自行更改電腦的 IP 或不是列表設定的 IP 將無法上網。

封鎖不在對應列表中的 MAC 地址: 此選項打勾後，只要不在列表中的 MAC 地址都無法上網。

顯示出還未做綁定或新加入的 IP 及其 MAC 位址:

此功能的主要目的是為了減少網管人員需一一查詢每台電腦的 MAC 位址後才能進行綁定，因為會非常耗時且困難。再者，將 MAC 位址手動填入列表也很容易出錯。所以只需要查詢此表格，就可以看到所有進出 Gigabit 路由器且還未綁定的 MAC 位址，然後直接在此表格做綁定動作即可。另外，若您發現此表格出現已經綁定的某組 MAC 又出現在此表格，則表示此用戶試圖修改不是您指定的 IP 上網。

IP 與 MAC 綁定列表				送出	全選	更新	關閉
IP 位址	MAC 位址	名稱	啟用				
192.168.1.199	00:22:15:5d:f0:07	<input type="text"/>	<input type="checkbox"/>				

- 名稱:** 可以填入您所綁定此用戶的名字或位址做辨識，可輸入 12 個字元。
- 啟動** 勾選您所要綁定的目標。
- 送出:** 將您所選定好的目標綁定到 IP & MAC 綁定列表。
- 全選** 選擇所有在此列表中的目標做綁定。
- 更新:** 更新此列表。
- 關閉:** 關閉此列表。

7.6 IP 群組管理

IP 群組功能可以讓您將數個 IP 位址或 IP 位址範圍組合成一個群組。當您以 IP 位址來管理使用者的網路存取許可權的時候，您可以將具有相同使用權限的使用者設定在同一個 IP 群組裏，並在各個管理功能中選擇以 IP 群組的方式來做設定，可以減少以單一 IP 來做設定的規則數。例如在“通訊協定綁定”的設定，“頻寬管理(QoS)”的設定，以及“訪問規則”的設定中，都可以選擇以 IP 群組的方式來做設定，如此就不需要再以單一 IP 來設定，減少所需要的規則數。

IP 群組有分成本地 IP 群組與遠端 IP 群組，本地群組是指區域網內的來源 IP 群組，遠端群組是指廣域網外的目的地 IP 群組；本地群組的用戶 IP 編輯清單，會自動學習有流量經過防火牆的 IP 位址，並且如果用戶更動 IP，清單內的 IP 也會跟著變動，但是已經加入群組的 IP 資料，不會隨著左方 IP 清單的改變而自動變更群組內容，必須由管理使用者手動進行更改。

用戶 IP 編輯

名稱:

IP 位址: . . . 到

本地群組設定

IP 群組:

IP 列表

name	IP	Edit	delete
Test 1	192.168.1.109	<input type="button" value="編輯"/>	<input type="button" value="刪除"/>

群組名稱:

name	IP	delete

- 用戶 IP 編輯:** 除了原本在左下方就會出現的自動學習 IP 清單，也可以自行手動設定 IP 位址。
- 名稱:** 輸入下方輸入 IP 地址 (或範圍) 所代表的名稱。
- IP 位址:** 輸入 IP 位址 (或範圍) 內容。例如 192.168.1.200 到 250。
- 加入 IP 列表:** 設定完 IP 位址的名稱與內容後，按下此按鈕將資料加入下方 IP 列表，若此 IP (或範圍) 已在列表中是無法加入的。
- 本地群組設定:** 設定本地 IP 群組，可以直接從左方的 IP 清單中拉選成 IP 群組組合。
- IP 群組:** 在此欄位選擇您要修改的 IP 群組內容名稱，若是要新增群組，請按下旁邊的「新增群組」按鈕。
- 群組名稱:** 會在此欄位顯示群組名稱內容，在新增群組的時候，也請注意要輸入群組名稱在該欄位中。

7.7 服務通訊埠 群組管理

除了 IP 位址可以成為群組設定外，服務埠也可以群組起來，方便對於 QoS、防火牆訪問規則設置等功能的設定。

用戶端口編輯

名稱：

通訊協定：

服務埠範圍： 到 加到端口列表

端口列表

name	protocol	port	delete
All Traffic	BOTH	1~65535	
DNS	UDP	53~53	
FTP	TCP	21~21	
HTTP	TCP	80~80	
HTTP Secondary	TCP	8080~8080	
HTTPS	TCP	443~443	
HTTPS Secondary	TCP	8443~8443	
TFTP	UDP	69~69	
IMAP	TCP	143~143	
NNTP	TCP	119~119	
POP3	TCP	110~110	
SNMP	UDP	161~161	
SMTP	TCP	25~25	

端口群組設定

群組： 新增群組

刪除群組

群組名稱：

name	protocol	port	delete

- 用戶端口編輯：** 針對所需的服務埠手動進行設定，依序為名稱、通訊協定、服務埠範圍。
- 名稱：** 將此服務埠命名以識別其屬性。例如：Virus135
- 通訊協定：** 設定服務埠屬於 TCP 或 UDP 或 TCP&UDP 那種通訊協定。
- 服務埠範圍：** 設定服務埠 (Port) 範圍。例如 135 到 135
- 加到端口列表：** 設定服務埠的名稱、通訊協定與埠範圍後，按下此按鈕就會加入到下方的埠列表，並且此埠可以成為某個埠群組的內容。
- 群組名稱：** 會在此欄位顯示埠群組名稱內容，在新增群組的時候，也請注意要輸入群組名稱在該欄位中。例如 Virus。
- 刪除群組：** 從下拉式選單選擇欲刪除的群組內容，並按下「刪除群組」按鈕，此時系統會再確認一次是否刪除該群組，按下確認後就會刪除該群組內容。



按鈕：

可以由左方服務埠清單一次點選多個服務埠後，按下此按鈕加入右方的群組內容清單中。

delete 

將自定義的服務埠或是服務埠範圍進行刪除。

確定：

點擊此按鈕**“確認”**即會儲存剛才所變動的修改設定內容參數。

取消：

點擊此按鈕**“取消”**即會清除剛才所變動的修改設定內容參數，此操作必須於**“確定”**儲存動作之前才會有效。

八、PPPoE Server

本章節將介紹 PPPoE Server 及相關設定。PPPoE Server (Point-to-Point Protocol over Ethernet Server)，即乙太網上的點對點通訊協定，此協定採用 Client/Server (用戶端/伺服器) 方式，它可以使乙太網路上的電腦(Client 端) 透過帳號/密碼的認證，驗證後提供上網的服務。

當您使用內建 PPPoE Server 的路由器做為網關，可以提供內網用戶以 PPPoE 撥號方式與路由器認證後才能上網，已達到內網用戶上網權限的管制，此外藉由 PPPoE 協定的特色，還可杜絕 ARP 病毒欺騙的影響。



8.1 PPPoE Server 設定

▶ PPPoE伺服器設定

☐ 啟用PPPoE伺服器

PPPoE伺服器				
伺服器 IP 位址：	10	10	10	1
起始IP位址：	10	10	10	2
最多可連線數：	253			
結束IP位址：	10	10	10	254
DNS主要IP位址：	0	0	0	0
DNS次要IP位址：	0	0	0	0
認證模式：	PAP 預設值: PAP			
LCP 時間間隔：	10 (預設10秒)			
LCP 偵測次數：	5 (預設5次)			
禁止PPPoE 使用者內網互訪：	<input checked="" type="checkbox"/>			

▶ PPPoE使用者設定

0 使用者已設定

使用者帳號：	<input type="text"/>
使用者密碼：	<input type="password"/>
IP 位址：	自動配發 <input type="checkbox"/> 10 . 10 . 10 . <input type="text"/>
單一帳號最多可連線數：	1 (0:完全不受限制)
有效時間：	<input checked="" type="radio"/> 永久 <input type="radio"/> <input type="text"/> 日
註解：	<input type="text"/>
啟用：	<input type="checkbox"/>
<input type="button" value="增加到對應表列"/>	
<input type="button" value="刪除所選帳號"/>	

8.1.1 PPPoE 伺服器設定

▶ PPPoE伺服器設定

啟用PPPoE伺服器

PPPoE伺服器

伺服器 IP 位址: . . .

起始IP位址: . . .

最多可連線數:

結束IP位址: . . .

DNS主要IP位址: . . .

DNS次要IP位址: . . .

認證模式: 預設值: PAP

LCP 時間間隔: (預設10秒)

LCP 偵測次數: (預設5次)

禁止PPPoE 使用者內網互訪:

- 啟用 PPPoE 伺服器:** 勾選代表啟用此項服務。
- 伺服器 IP 位址:** 請輸入 PPPoE Server 要使用的 IP 位址，預設值為 10.10.10.1。
- 起始 IP 位址:** 請輸入 PPPoE Server 要分配給 LAN 端電腦 IP 位址。預設值為 10.10.10.2。
- 最多可連線數:** 輸入 PPPoE Server 最多可以讓 LAN 端電腦同時連線的總數量。預設值為各個機種 PPPoE 連線規格數量。
- 結束 IP 位址:** PPPoE Server 自動分配給 LAN 端電腦結束的 IP 位址。此值無需填寫，系統會按起始 IP 位址與最多可連線數自動計算。
- DNS 主要 IP 位址:** 輸入主要 DNS 網域伺服器的 IP 位置。
- DNS 次要 IP 位址:** 輸入次要 DNS 網域伺服器的 IP 位置。
- 認證模式:** **PAP:** 驗證時，帳號/密碼以明碼傳送。
CHAP: 驗證時，帳號/密碼再加密後傳送。
- LCP 時間間隔:** 輸入每隔多少秒的時間，由 Server 端送出 LCP 與 Client 聯繫。預設值為 10 秒。
- LCP 偵測次數** 輸入 LCP 允許偵測失敗的次數。預設為 5 次
注意: 當 LCP 偵測失敗次數超過此數值，系統會判定此用戶已斷線，以釋放 PPPoE 連線給其它用戶。

禁止 PPPoE 使用者內網互訪

勾選代表啟用此項服務。

注意：勾選後，PPPoE 用戶與內網用戶將無法彼此溝通、或在網路芳鄰共享檔案。

8.1.2 PPPoE 使用者設定

PPPoE 使用者設定

2 使用者已設定

使用者帳號：	<input type="text" value="Public"/>
使用者密碼：	<input type="text" value="12345"/>
IP 位址：	自動配發 <input type="text" value="10"/> <input type="text" value="10"/> <input type="text" value="10"/> <input type="text"/>
單一帳號最多可連線數：	<input type="text" value="5"/> (0:完全不受限制)
有效時間：	<input checked="" type="radio"/> 永久 <input type="radio"/> <input type="text" value=""/> 日
註解：	<input type="text" value="lobby"/>
啟用：	<input checked="" type="checkbox"/>
<input type="button" value="更新區塊"/>	
Public=>No IP Assigned	
tina=>No IP Assigned	
<input type="button" value="刪除所選帳號"/> <input type="button" value="新增"/>	

使用者已設定：

顯示目前有多少個使用者帳號已設定。

使用者帳號：

PPPoE 使用者的帳號。

使用者密碼：

PPPoE 使用者的密碼。

IP 位址：

”自動配發”：由 PPPoE Server 分配 IP 給用戶。也就是在 12.1.1 PPPoE 伺服器設定所設定的參數。

”指定固定 IP”：指定特定的 IP 給用戶。

單一帳號最多可連線數：

輸入單一帳號最多可有幾個連線數，例如希望某帳號可同時讓多人使用，則可利用此功能達成。

有效時間：

設定帳號使用的有效時間，可選擇永久或自行輸入多少日(天)，在超過時間後此帳號將無法上網。

- 註解:** 為此帳號加入註解，讓狀態列表中查尋時更方便管理。
- 啟用:** 勾選代表啟用此項服務。

8.1.3 PPPoE 使用者列表

點選 PPPoE 設定頁面最下方的 **顯示列表** 將彈出以下視窗，在此視窗可看到所有已設定好的 PPPoE 使用者，並可在此直接編輯各個帳號的註解、密碼、單一帳號最多可連線數、是否啟用等參數。

PPPoE 用戶列表									確定	全選	更新	關閉
編號	註解	使用者帳號	使用者密碼	單一帳號最多可連線數	IP 位址	所有時間	剩餘時間	啟用	編輯			
1	lobby	Public	12345	5	自動配發	永久		<input checked="" type="checkbox"/>	編輯			
2	room101	tina	tina	1	自動配發	永久		<input checked="" type="checkbox"/>	編輯			

8.2 PPPoE 狀態

於 PPPoE 狀態中，可查尋各個帳號的使用狀態，假如有用戶使用已配置的帳號連結到 PPPoE Server，這時就可在列表中看到該用戶分配的 IP 地址、MAC 位址…等訊息。

▶ PPPoE 伺服器狀態

伺服器 IP 位址	10.10.10.1
已使用的動態 IP 數量	1
已使用的固定 IP 數量	0
剩餘 IP 數	252
總量	253

▶ PPPoE 使用者狀態

*直接點選 IP 位址，可觀看該使用者流量使用狀況

編號	註解	使用者帳號 ▲	IP 位址 ▲	MAC 位址	連線登入時間 ▲	中斷
1	room101	tina	<u>10.10.10.2</u>	00-D0-B7-26-F8-03	2011/10/05 13:27	中斷

8.2.1 PPPoE 伺服器狀態

▶ PPPoE 伺服器狀態

伺服器 IP 位址	10.10.10.1
已使用的動態 IP 數量	1
已使用的固定 IP 數量	0
剩餘 IP 數量	252
總量	253

- 伺服器 IP 位址：** 顯示目前 PPPoE Server 的 IP 位址。
- 已使用的動態 IP 數量：** 顯示目前已配發多少動態 IP。
- 已使用的固定 IP 數量：** 顯示使用固定 IP 的數量。
- 剩餘 IP 數量：** 顯示目前還有多少的動態 IP 可供使用。
- 總量：** 顯示此機種可用的 PPPoE 連線數規格。

8.2.2 PPPoE 使用者狀態

在使用者狀態列表可看出目前有多少 PPPoE 使用者在線上，連線登入時間與登入的主機 MAC 位址。

管理員可在此點選 IP 位址查看此 PPPoE 使用者的頻寬使用狀況、或是點擊  按鈕以手動中斷此使用者的網路連線。

PPPoE 使用者狀態列表：

▶ PPPoE 使用者狀態

*直接點選 IP 位址，可觀看該使用者流量使用狀況

編號	註解	使用者帳號 ▲	IP 位址 ▲	MAC 位址	連線登入時間 ▲	中斷
1	room101	tina	10.10.10.2	00-D0-B7-26-F8-03	2011/10/05 13:27	

點選 IP 位址(例如 [10.10.10.2](#))可查看此用戶的頻寬使用情形：

▶ IP/端口即時狀態

啟用 IP/端口即時狀態 IP 位址 ▼ IP 位址 10 . 10 . 10 . 2 查詢

來源 IP 位址	通訊協定	來源服務端口	界面(WAN)	目的 IP 位址	目的服務端口	下載 Bytes/Sec	上傳 Bytes/Sec
10.10.10.2	TCP	51934	WAN2	192.168.3.144	16746	0	0
10.10.10.2	TCP	50660	WAN2	64.4.34.224	1863	0	0
10.10.10.2	TCP	50473	WAN2	220.136.166.147	24486	0	0
10.10.10.2	UDP	23742	WAN2	218.168.73.138	20525	0	0

九、QoS 頻寬管理功能

頻寬管理 QoS 為 Quality of Service 縮寫，其功能主要為限制某些服務及 IP 的頻寬使用量，以滿足特定應用程式或服務所需要的頻寬或優先權，並讓其餘的使用者共用頻寬，才能有比較穩定、可靠的資料傳送服務。網路管理人員應該針對網吧、企業等的實際需求，對各種不同網路環境、應用程式或服務來進行頻寬管理，才能充分且有效率的達到網路頻寬使用。

9.1 頻寬設置(QoS)

ISP 線路可供使用頻寬值

界面	上傳頻寬 (Kbit/sec)	下載頻寬 (Kbit/sec)
廣域網1	10000	10000
廣域網2	10000	10000
廣域網3	10000	10000
廣域網4	10000	10000

網路品質服務(QoS)

界面： 廣域網1 廣域網2 廣域網3 廣域網4

服務端口： All Traffic [TCP&UDP/1~65535]

服務埠增刪表

IP 位址： 0 . 0 . 0 . 0 到 0

目的： 上傳頻寬

最小頻寬： Kbit/sec 最大頻寬： Kbit/sec

頻寬分享方式： 所有IP範圍分享總頻寬
 指定每一 IP 之可用頻寬

啟用：

啟用 動態智慧 QoS

例外 IP 位址

廣域網1 廣域網2 廣域網3 廣域網4

來源 IP 位址 . . . 到 / 群組:

. . .

不管制上傳
 不管制下載
 雙向不管制

啟用:

增加到對應表列

刪除所選擇的項目

顯示列表 確認 取消

9.1.1 頻寬設定

ISP 線路可供使用頻寬值

界面	上傳頻寬 (Kbit/sec)	下載頻寬 (Kbit/sec)
廣域網1	10000	10000
廣域網2	10000	10000
廣域網3	10000	10000
廣域網4	10000	10000

WAN 的頻寬資料請填入您所申請的寬頻網路實際上傳及下載頻寬，QoS 的頻寬控制會依照您所填入的頻寬作為計算依據。例如每個 IP 及服務埠（服務埠）可以保障使用的上傳或下載的最小頻寬會依照此 WAN1 及 WAN2 的實際頻寬相加來換算實際可保障的大小。例如上傳頻寬若兩條都為 512Kbit/Sec，那實際上傳頻寬就為 WAN1+WAN2=1024Kbit/Sec，所以若有 50 個 IP 在內部網路，若要保證每人最小可使用的上傳頻寬，則就把 1024Kbit/50=20Kbit，這樣每人可以保證的最小頻寬就可以填 20kbit/Sec，下載同此換算方式。

注意！

這裏的數值單位是 kbit，有些應用軟體顯示下載/上傳速度單位為 KB，兩個數值之間的換算方式為 1KB=8kbit。

9.1.2 QoS 設定

QoS 可以選擇兩種方式，無法同時使用，一為流量控制(頻寬管理)，另一個為優先權控制，設定人員可以依照自己內網需求做兩種模式靈活運用。

頻寬控制 (頻寬管理) - 依使用量做管理：

網管人員可依照您現有的頻寬大小做每一個 IP 或一個範圍的 IP 的使用量限制或保障頻寬。另外也可以針對服務埠去做頻寬控制。若是內部有架設伺服器的話，也可控制或保障其對外頻寬。

▶ 網路品質服務(QoS)

界面： 廣域網1 廣域網2 廣域網3 廣域網4

服務端口： All Traffic [TCP&UDP/1~65535]

IP 位址： 0 . 0 . 0 . 0 到 0

目的： 上傳頻寬

最小頻寬： Kbit/sec 最大頻寬： Kbit/sec

頻寬分享方式：
 所有IP範圍分享總頻寬
 指定每一 IP 之可用頻寬

啟用：

啟用 動態智慧 QoS

界面： 勾選此條 QoS 設定要控制在哪條 WAN 執行，可單獨或全部勾選。

服務端口： 選擇此條 QoS 所要設定的頻寬控制為哪個，若您是要針對每個 IP 的所有服務的使用頻寬，則將此選擇在 All(TCP&UDP)1~65535。若您只要針對譬如 FTP 上傳或下載，其餘服務不限制，則選擇 FTP Port21~21，可參考服務號碼預設列表。

- IP 地址:** 此為選擇您所要限制的使用者為哪些?若您只限制單一 IP, 則直接將此 IP 填入, 如: 192.168.1.100 到 100, 則此規則就是針對 192.168.1.100 此 IP 做控制。若是要限制一組 IP 範圍, 則填入如 192.168.1.100 到 150, 這樣此規則就是針對 192.168.1.100 到 150 做限制。若是此條頻寬限制是針對所有人也就是接在 Gigabit 路由器內網的所有 User 則可在 IP 的欄位皆填入 0, 也就是 192.168.1.0 到 0, 這樣就表示所有 IP 都受此規則限制。另外此 QoS 是可以控制到 Class C 的範圍。
您也可以選擇 IP 群組的方式來指定來源 IP。關於 IP 群組的設定, 請參考 (“5.4 IP 群組管理”的說明)。
- 目的:** **上傳:** 指對內網 IP 的上傳頻寬
下載: 指對內網 IP 的下載頻寬
虛擬伺服器上傳(Server in LAN, 上傳): 若您有架設對外的 Server 網站在路由器內部, 則此選項為控制外部訪問此 Server 的頻寬控制。
虛擬伺服器下載(Server in LAN, 下載): 若您有架設網站在路由器內網, 則此選項為控制外部對此伺服器上傳資料時的頻寬控制, 例如網吧很多都有架設遊戲伺服器, 若外部要來做此遊戲伺服器做資料升級時, 可以用此控制做頻寬管理, 才不會影響內部使用者上網打遊戲。
- 最小頻寬 & 最大頻寬:** **最小頻寬:** 此為限制或保證此條規則的最小可使用頻寬。
最大頻寬: 此為限制此條規則的最大可使用頻寬, 也就是最大不會超過此設定值。
請注意! 這裏填入的數值單位是 kbit, 有些應用軟體顯示下載/上傳速度單位為 KB, 兩個數值之間的換算方式為 1KB=8kbit。

- 頻寬共用方式：** **所有 IP 範圍分享總頻寬：**
若選擇此規則的話，其表示所有 IP 或此服務埠共用這段(最小頻寬到最大頻寬)頻寬範圍。
- 指定每一 IP 之可用頻寬：**
若選擇此規則的話，其表示每一個 IP 或這一段服務埠都可以有此(Mini 到 Max.Rtae)頻寬範圍，例如若是針對每台電腦 (IP 位址)做的規則設定，則每台電腦(IP 位址)都可以有這麼大的頻寬。
- 請注意！當您選擇頻寬的共用方式時，要留意實際應用的情況，以避免選擇不恰當的方式而造成頻寬太小無法正常使用網路。例如，內網多人使用 FTP 做檔下載，若是您希望 FTP 不會佔用掉大部分的頻寬，您就可以選擇共用頻寬，不論內網有多少人使用 FTP 做檔下載，總和所佔用的頻寬是固定的。
- 啟用：** 啟用此規則。
- 增加到對應列表：** 增加此條規則到列表。
- 上移 & 下移：** 由於 QoS 的每條規則執行的優先順序為由列表的最下面那條往上執行，也就是越後面設定的規則會優先執行，所以您可以自行調整每條規則先後執行順序。通常將要限制頻寬的服務埠移至最下方如 BT, e-mule 等，然後將針對限制 IP 頻寬的規則往上移。
- 刪除所選服務：** 刪除在服務列表裏所選擇的專案內容。
- 顯示開啟表：** 可以顯示出您所有在頻寬管理設定的規則，並可直接點擊“編輯”做修改（見表後詳解）。
- 確認：** 點擊此按鈕“確認”即會儲存剛才所變動的修改設定內容參數。
- 取消：** 點擊此按鈕“取消”即會清除剛才所變動的修改設定內容參數，此操作必須於確認儲存動作之前才會有效。

顯示列表：

點擊左下方的“顯示開啟表”按鈕，會出現以下的對話視窗。您可以選擇以“規則”來顯示已設定的規則，或是以“界面位置”來顯示已設定的規則。點擊“更新”可以重新顯示視窗，點擊“關閉”將結束這個對話視窗。可直接點擊“編輯”做修改。

啟用網路品質服務表							<input type="radio"/> 規則	<input checked="" type="radio"/> 界面	更新	關閉
界面(WAN)	服務埠口	IP 位址/群組	目的	最小頻寬 (Kbit/sec)	最大頻寬 (Kbit/sec)	頻寬分享方式	啟用	編輯		
廣域網1	All Traffic [ALL/1~65535]	192.168.1.100 ~ 192.168.1.110	上傳	500	5000	每一個	啟用	編輯		

範例一：若希望內網去做 ftp 下載(Active Mode)都只能共同使用 50kbit 下載頻寬要如何設定？

如以下範例所示設置規則，界面位置勾選廣域網 1、2、3、4，服務端選擇“FTP[TCP/21~21]”，在 IP 位址填入 0.0.0.0 到 0(表示所有的位址)，目的選擇下載。最小頻寬填入 2 kbit/sec，表示 FTP 下載保證有 2kbit/sec 的頻寬。最大頻寬填入 50kbit/sec，表示 FTP 下載最多只能使用到 50kbit/sec 的頻寬。頻寬共享方式選擇“所有 IP 範圍分享總頻寬”，如此不論內網有多少人使用 FTP，所有 FTP 下載的頻寬總和最多只能使用 50kbit/sec。勾選啟動，最後點擊“增加到對應列表”即可將此規則加入。



The screenshot shows a configuration window for bandwidth rules. At the top, there are four checkboxes labeled '廣域網1', '廣域網2', '廣域網3', and '廣域網4', all of which are checked. Below this is a dropdown menu for '服務端口' (Service Port) set to 'FTP [TCP/21~21]'. A green button labeled '服務埠增刪表' (Service Port Add/Delete Table) is positioned below the dropdown. The 'IP 位址' (IP Address) field is set to '0 . 0 . 0 . 0 到 0'. The '目的' (Destination) dropdown is set to '下載頻寬' (Download Bandwidth). The '最小頻寬' (Minimum Bandwidth) is set to '2 Kbit/sec' and the '最大頻寬' (Maximum Bandwidth) is set to '50 Kbit/sec'. Under '頻寬分享方式' (Bandwidth Sharing Method), the radio button for '所有IP範圍分享總頻寬' (Share total bandwidth for all IP ranges) is selected. The '啟用' (Enable) checkbox is also checked. At the bottom, there are three green buttons: '上移' (Move Up), '更新對應列表' (Update Corresponding List), and '下移' (Move Down).

範例二：若希望內網所有 IP 每人最大下載使用頻寬只能有 512Kbit，需要一個 IP 一個 IP 設定嗎？不需要一個 IP 一個 IP 設定。如以下範例所示設置規則，界面位置勾選廣域網 1、2、3、4，服務端選擇“No Check Port[TCP&UDP /0~0]”，在 IP 地址填入 192.168.1.2 到 254(要作限制的位址範圍)，目的選擇下載。最小頻寬填入 2 kbit/sec，表示每個 IP 保證有 2kbit/sec 的頻寬。最大頻寬填入 512kbit/sec，表示每個 IP 最多只能使用到 512kbit/sec 的頻寬。頻寬共用方式選擇“此範圍每一 IP 位址最大及最小可用頻寬”，如此每一個 IP 最小一定有 2kbit/sec 的保證。勾選啟動，最後點擊“新增”即可將此規則加入。

界面： 廣域網1 廣域網2 廣域網3 廣域網4

服務端口：

IP 位址： . . . 到

目的：

最小頻寬： Kbit/sec 最大頻寬： Kbit/sec

頻寬分享方式：
 所有IP範圍分享總頻寬。
 指定每一 IP 之可用頻寬。

啟用：

請注意！QoS 頻寬管理的執行順序為由列表最下面那一條往上做執行動作，所以要將先執行的規則往最下面移。

9.1.3 動態智慧 QoS

無需網管進行配置的智慧型頻寬管理 Smart QoS 功能，自動壓抑佔用頻寬用戶，來解決內網 QoS 管理簡化網管的管理工作。

啟用動態智慧 QoS

總頻寬利用率達到 %時, 啟動動態智慧型 QoS

最大整體使用上傳頻寬: Kbit/sec

最大整體使用下載頻寬: Kbit/sec

Each IP's Maximum bandwidth:

上傳頻寬 (廣域網1: Kbit/sec 廣域網2: Kbit/sec
廣域網3: Kbit/sec 廣域網4: Kbit/sec
(USB: Kbit/sec)

下載頻寬 (廣域網1: Kbit/sec 廣域網2: Kbit/sec
廣域網3: Kbit/sec 廣域網4: Kbit/sec
(USB: Kbit/sec)

啟動懲罰機制

啟用動態智慧 QoS:

總頻寬利用率達到__%時, 啟動動態智慧型 QoS

最大整體使用上傳頻寬:

勾選啟用動態智慧 QoS。

當頻寬使用率到達實際頻寬的一個%比時, 將啟用活智慧 QoS, 您可輸入需要的數值, 系統預設是 60%。

當頻寬使用率超過設定的啟動百分比時, 系統自動檢查單一 PC IP 的上傳下載使用頻寬, 若超過設定的值, 將給予懲罰, 請填入內網 IP 上傳最大容許使用頻寬。

由於 Smart QoS 進行頻寬檢查時, 可能會消耗影響部分系統效能, 所以假設不太需要管制上傳頻寬, 您可以取消勾選此項目表示不檢查上傳頻寬的使用狀態。

最大整體使用下載頻寬：

當頻寬使用率超過設定的啟動百分比時，系統自動檢查單一 PC IP 的上傳下載使用頻寬，若超過設定的值，將給予懲罰，請填入內網 IP 下載最大容許使用頻寬。

當任一 IP 使用超過上述設定上傳或下載頻寬時，此 IP 則使用下列指定頻寬：

由於 Smart QoS 進行頻寬檢查時，可能會消耗影響部分系統效能，所以假設不太需要管制下載頻寬，您可以取消勾選此項目表示不檢查下載頻寬的使用狀態。

當任一 IP 使用超過上述設定上傳或下載頻寬時，就實行懲罰措施，並以各個廣域網路的上傳 / 下載分別設定，懲罰後允許使用的頻寬是多少

啟用懲罰機制：

點選勾選“啟用懲罰機制：”後，內部設置好二次懲罰條件，當內部網路上網用戶上網過程中的上傳與下載達到內部條件將執行二次懲罰。

顯示處罰列表：

點選後，在彈出的對話方塊中將會顯示處罰中的 IP，上行限制中，下載限制中以及二次懲罰資訊。

進階設定：

進階設定

當頻寬使用率低於 %時，便不再增加新IP

開啟連線數限制功能

每 秒，偵測內網IP頻寬是否超過限制

當已經被限制的IP持續到達上限使用值時，將其可使用帶寬再減少到 %

當所有廣域網頻寬使用率低於 %時關閉智能QoS,並且在 分鐘後釋放所有懲罰中的IP

當頻寬使用率低於__%時，便不再增加新 IP：

表示設定當整體頻寬使用率低於多少百分比時，因為有較餘裕的頻寬可以使用，所以可以不再針對超過上限值的 IP 作懲罰 (限制)動作，但檢查動作還是會持續進行，因為只要超過啟動 Smart QoS 的門檻值，Smart QoS 的檢查機制就會

每__秒鐘偵測內網 IP 頻寬是否超過限制：

當已經被限制的 IP 持續到達上限使用值時，將其可使用帶寬再減少到__%：

當所有廣域網頻寬使用率低於__%時，關閉智能 QoS，並且在__分鐘後釋放所有懲罰中的 IP：

恆啟動。

設定 Smart QoS 多久 (秒鐘) 檢查一次內網 IP 的頻寬使用率。

設定二次懲罰的限制值為原本懲罰值的百分之多少，舉例來說，假設此項目的設定為 50%，懲罰值為 500Kbit/sec，納入懲罰名單的 IP 流量當下應該都會被限制在 500Kbit/sec，但是若有某個被懲罰的 IP 在 Smart QoS 下一次檢查的時候，仍然是 500Kbit/sec，表示這段時間該 IP 仍然沒有自行降低流量的機制或動作，那麼就會再將限制值降低，拉到原本限制值的 50%為 250Kbit/sec。

因為只要超過啟動 Smart QoS 的門檻值，Smart QoS 的檢查機制就會恆啟動，所以可以在此項目設定當整體使用頻寬使用率為百分之多少時，就將 Smart QoS 的檢查與限制機制關閉，並且在關閉後多久 (分鐘) 釋放所有被懲罰的 IP。

9.1.4 不受限制的 IP 地址

若是有內網的使用者不需要受到 QoS 的限制，可以用這個功能將這個使用者的 IP 排除再頻寬管理的限制之內。

▶ 例外 IP 位址



廣域網1 廣域網2 廣域網3 廣域網4

來源 IP 位址 ▾ [] . [] . [] . [] 到 / 群組 : ▾
[] . [] . [] . []

不管制上傳
 不管制下載
 雙向不管制

啟用 :

增加到對應表列

刪除所選擇的項目

顯示列表 確認 取消

- 廣域網：** 勾選哪些廣域網口不受限制。
- 來源 IP 地址/群組** 輸入不受限制的 IP 位址範圍，或者選擇不受限制的 IP 群組。
- 不管制的方向：** 可以選擇不管制上傳、不管制下載，或是雙向都不管制。
- 啟用：** 選擇啟動這個規則設定。
- 增加到對應列表：** 將添加的規則增加到列表中。
- 刪除所選服務：** 選擇列表中的規則，刪除選中的規則。
- 確認：** 點擊此按鈕“**確認**”即會儲存剛才所變動的修改設定內容參數。
- 取消：** 點擊此按鈕“**取消**”即會清除剛才所變動的修改設定內容參數，此操作必須於確認儲存動作之前才會有效。

9.2 連線數管控

連線數管控可以控制內網的計算器最多能同時建立的連線數。這個功能對網管人員在控制內網使用 P2P 軟體如 BT、迅雷、emule 等會造成大量發出連線數的軟體提供了非常有效的管理。設置恰當的容許連線數可以有效控制 P2P 軟體時所能產生的連線數，相對也使頻寬使用量達到一定的限制。

另外，若電腦中了類似衝擊波的病毒而產生大量對外發連線請求時，也可以達到抑制做用。

連線管制設定以及時間管制

Session 控管

<input checked="" type="radio"/> 關閉	
<input type="radio"/> 每一區域網路 IP 最大對外 Session 不可超過 200 連線狀態 (session)	
<input type="radio"/> 每一區域網路 IP 最大對外 Session 不可超過 TCP 100 , UDP 100 連線狀態 (session)	
<input type="radio"/> 當單一個 IP Session 數到達 200 連線狀態 (session)	<input type="radio"/> 阻擋此 IP 新 Session 5 分鐘
	<input type="radio"/> 封鎖此 IP 所有 Session 5 分鐘

時間管制設定

管制時間	所有時間	00 : 00 到 23 : 59 (24小時管制時間)
<input checked="" type="checkbox"/> 每天	<input type="checkbox"/> 週日	<input type="checkbox"/> 週一 <input type="checkbox"/> 週二 <input type="checkbox"/> 週三 <input type="checkbox"/> 週四 <input type="checkbox"/> 週五 <input type="checkbox"/> 週六

關閉:

不使用此連線數管控功能。

每一區域網路 IP 最大對外 Session 不可超過__連線狀態:

此選項為限制每一台內網的電腦最大可建立的對外連線數，當用戶電腦使用連線數到達此限制值時，要建立新的連線必須等到之前的連線結束後才能再建立。例如，當用戶使用 BT 或 P2P 等下載時且連線數超過此設定值後，當用戶又要再開其他服務時會無法使用，除非將使用中的 BT 或 P2P 軟體關閉。

- 每一區域網路 IP 最大對外 Session 不可超過**
TCP__UDP__連線狀態:
當單一個 IP Session 數到達__連線狀態:
- 此選項為限制每一台內網的電腦最大可建立的對外 TCP 及 UDP 連線數，當用戶電腦使用連線數到達此限制值時，要建立新的連線必須等到之前的連線結束後才能再建立。
- 阻擋此 IP 新 Session** **分鐘:** 此選項為當用戶端電腦使用的連線數到達您的設定數值時，此用戶在 5 分鐘之內將不能再增加新連線，就算舊連線已經結束，也必須等到設定時間過後才能再建立新的連線。
- 封鎖此 IP 所有 Session** **分鐘:** 此選項為當用戶端電腦使用的連線數到達您的設定數值時，此用戶正在使用的所有連線都將被清除，且在 5 分鐘之內將不能建立任何連線(不能上網)，必須等到設定時間過後才能再建立新的連線。
- 時間管制設定:** 選擇“所有時間”，此 QoS 設定在所有時間都有效果，如果選擇“從__:_到__:_”填入時間段(24 小時記時制，例如 19: 00 到 24: 00)，以及勾選“每天/周日/週一/週二/週三/週四/週五/週六”的某一天或者幾天，其 QoS 設定在所勾選設定的特定時間段內有效。
- 確定:** 點擊此按鈕“**確認**”即會儲存剛才所變動的修改設定內容參數。
- 取消:** 點擊此按鈕“**取消**”即會清除剛才所變動的修改設定內容參數，此操作必須於確認儲存動作之前才會有效。

不受限制的服務或 IP 位址

當有的用戶以及 IP (比如公司管理層等)，或者是特定需要不受限制的服務(公司財務資料的傳輸，郵件的傳輸等)，管理人員可以設定這些服務或者 IP 不受連線管制。

不受限制的服務或 IP 位址



The screenshot shows a configuration window with the following elements:

- 服務端口:** A dropdown menu set to "All Traffic [TCP&UDP/1~65535]".
- 服務埠增刪表:** A green button.
- 來源 IP 位址:** A dropdown menu followed by four input fields (the last one contains "0") and the text "到 0".
- 啟用:** An unchecked checkbox.
- 最大連線數限制:** Two radio buttons: "完全不受限制" (selected) and "不可超過 300".
- 增加到對應列表:** A green button.
- 刪除所選擇的項目:** A green button at the bottom of the configuration area.
- 確認** and **取消** buttons at the bottom of the page.

- 服務端口:** 選擇不受限制的服務埠。
- 來源 IP 位址:** 輸入不受限制的 IP 位址範圍，或者選擇不受限制的 IP 群組。
- 啟用:** 啟用此規則。
- 最大連線數限制:** 不受限制的服務或 IP 位址的最大連線數，可選擇完全不受限制或輸入上線值。
- 增加到對應列表:** 將添加的規則增加到列表中。
- 刪除所選擇的項目:** 選擇列表中的規則，刪除選中的規則。
- 確認:** 點擊此按鈕“**確認**”即會儲存剛才所變動的修改設定內容參數。
- 取消:** 點擊此按鈕“**取消**”即會清除剛才所變動的修改設定內容參數，此操作必須於確認儲存動作之前才會有效。

9.3 硬體加速服務(未來支援)

本系列 Gigabit 旗艦路由，除了原本就具有極高的處理效能外，也提供了頻寬控管、流量優化相關的「硬體加速」功能，此功能的主要目的在於直接使用硬體來處理、加速不同頻寬管理相關的功能，優化流量的分配使用，完全不會消耗到 CPU 與系統整體的資源，使路由器的整體處理速度更快，更能承受大量的連線數量與電腦數量，提供絕佳且穩定的網路使用環境。

(1) 影音遊戲加速：

將網路遊戲或是影音軟體所使用的服務埠，做流量的最高優先保證，這可以路由器在流量滿載的狀況下，優先處理這些最高優先權的遊戲或影音流量，使遊戲與影音軟體即使是在流量滿載的狀況下仍然使用順暢不斷線。

▶ 影音遊戲加速



The screenshot shows a configuration page for 'Audio and Game Acceleration'. It includes the following fields and controls:

- MAC位址:** A dropdown menu set to '來源MAC位址' (Source MAC Address) and a six-digit input field.
- IP位址:** A dropdown menu set to '來源IP位址' (Source IP Address) and a four-digit input field.
- 通訊協議:** A dropdown menu set to 'TCP'.
- 通訊埠:** An empty input field.
- 啟用:** An unchecked checkbox.
- Buttons:** A green '加入到對應列表' (Add to Corresponding List) button and a green '刪除點選的項目' (Delete Selected Item) button.

- MAC 地址：** 下拉式選單內容選擇意義如下
- 【1】來源 MAC 地址：流量條件需符合所設定來源 MAC 位址內容，保障優先流量硬體加速功能才會生效。
 - 【2】目的 MAC 位址：流量條件需符合所設定來目的 MAC 位址內容，保障優先流量硬體加速功能才會生效。
 - 【3】無或不需檢查：流量條件不需要符合、也不檢查任何 MAC 位址內容。
- IP 位址：** 下拉式選單內容選擇意義如下
- 【1】來源 IP 位址：流量條件需符合所設定來源 IP 位址內容，保障優先流量硬體加速功能才會生效。
 - 【2】目的 IP 位址：流量條件需符合所設定目的 IP 位址內容，保障優先流量硬體加速功能才會生效。
 - 【3】無或不需檢查：流量條件不需要符合、也不檢查任何 IP 位址內容。
- 通訊協議：** 需優先保障、加速的遊戲、影音或是其他網路應用的服務埠協定。
可選擇 TCP 或 UDP 其中一種協議。
- 通訊埠：** 輸入需優先保障、加速的遊戲、影音或是其他網路應用的服務通訊埠號，範圍為 1~65535。
- 啟用：** 勾選表示啟動此條規則，取消勾選表示不啟動此條規則
- 增加到對應列表：** 將添加的規則增加到列表中。
- 刪除所選項目：** 選擇列表中的規則，刪除選中的規則。

十、防火牆配置

本章節介紹防火牆設定的選項，以及網路存取控制的設定，保證網路的安全性。

10.1 基本設置

從防火牆功能的一般設定選項當中，您可以控制開啟或是關閉這些選項功能。出廠預設值是將防火牆開啟，並關閉不必要的回應。

基本設定

防火牆功能	<input checked="" type="radio"/> 啟用 <input type="radio"/> 關閉
SPI 封包狀態檢測	<input checked="" type="radio"/> 啟用 <input type="radio"/> 關閉
防止 DoS 攻擊	<input checked="" type="radio"/> 啟用 <input type="radio"/> 關閉 <input type="button" value="進階設定"/>
不回應廣域網路端請求	<input checked="" type="radio"/> 啟用 <input type="radio"/> 關閉
遠距管理	<input type="radio"/> 啟用 <input checked="" type="radio"/> 關閉 端口 <input type="text" value="8080"/>
允許 Multicast 封包穿透功能	<input type="radio"/> 啟用 <input checked="" type="radio"/> 關閉
ARP 攻擊防禦	<input checked="" type="radio"/> 啟用 <input type="radio"/> 關閉 防 ARP 攻擊每秒連續發送 <input type="text" value="5"/> 筆 ARP 資訊

網頁內容管制功能

阻擋	
<input checked="" type="checkbox"/>	Java
<input checked="" type="checkbox"/>	Cookies
<input checked="" type="checkbox"/>	ActiveX
<input checked="" type="checkbox"/>	允許 HTTP 代理服務器
<input checked="" type="checkbox"/>	不受限制的信任網域
新增: <input type="text" value="被信任的域名"/>	
例外IP 位址	: <input type="text" value="0"/> . <input type="text" value="0"/> . <input type="text" value="0"/> . <input type="text" value="0"/> 到 <input type="text" value="0"/>
群組	<input type="button" value="IP 群組管理"/>
<input type="button" value="增加到對應表列"/>	
<input type="button" value="刪除所選擇的項目"/>	

阻擋特定服務

阻擋	
<input type="checkbox"/> MSN	
<input type="checkbox"/> QQ – 騰訊	不受限制的 QQ 號碼
<input type="checkbox"/> 雅虎即時通	
<input type="checkbox"/> PPS 網路電視	
<input type="checkbox"/> PPLIVE	

內網不受限制的 IP 位址

內網不受限制的 IP 位址

特定服務: MSN

不受限制的 IP 位址: [] . [] . [] . [] 到 [] . [] . [] . []

增加到對應表列

刪除所選擇的項目

▶ **Block File Type**

阻擋	
<input checked="" type="checkbox"/>	exe
<input type="checkbox"/>	flash
<input type="checkbox"/>	gif
<input type="checkbox"/>	jpeg
<input type="checkbox"/>	mp3
<input type="checkbox"/>	pdf
<input type="checkbox"/>	png
<input type="checkbox"/>	rar
<input type="checkbox"/>	zip

內網不受限制的 IP 位址

內網不受限制的 IP 位址

特定服務: exe ▼

不受限制的 IP 位址 ▼ : [] . [] . [] . [] 到 []

增加到對應表列

刪除所選擇的項目

確認 取消

防火牆功能: 此為選擇開啟或關閉防火牆功能。預設啟動。

SPI 封包狀態檢測功能: 此為封包主動偵測檢驗技術，防火牆主要運作在網路層，但是藉由執行對每個連結的動態檢驗，也擁有應用程式的警示功能。同時，封包檢驗型防火牆可以拒絕非標準的通訊協定所使用的連結。預設啟動。

防止 DoS 攻擊: 此為保護 DoS 攻擊，如 SYN Flooding, Smurf, LAND, Ping of Death, IP Spoofing 等。預設啟動。

不回應廣域網路端請求: 若是選擇啟動的話，則 Gigabit 路由器 會關閉對外的 ICMP 與不正常連線的封包回應，所以若是您從外部去 ping 此台 Gigabit 路由器的 WAN IP 是無法 ping 通的，預設值為開啟拒絕對外回應的功能。

遠距管理功能: 遠端管理功能，若您要通過遠端網路 直接連線進入路由器的設定視窗，必需將此功能開啟，並于遠端於瀏覽器網址填入 Gigabit 路由器的外部合法 IP 位址(WAN IP)，並加上預設可修改的控制埠(預設為 80，可更改)。

允許 Multicast 封包穿透模式: 網路上有許多影音串流媒體，使用廣播方式可以讓用戶端接收此類封包訊息格式。預設為關閉

ARP 攻擊防禦: 此功能為防止內網遭受 ARP 欺騙攻擊而造成電腦無法上網，此 ARP 病毒欺騙大多在網吧環境發生，會讓所有上網電腦一瞬間掉線或部份電腦無法上網。開啟此功能可以避免此種病毒攻擊。

DoS 偵測高級設定

封包類型	廣域網域值設定	局域網域值設定
<input checked="" type="checkbox"/> TCP SYN Flood	所有网络封包域值 <input type="text" value="15000"/> Packets/Sec	所有网络封包域值 <input type="text" value="50000"/> Packets/Sec
	單一 IP 的网络封包域值 <input type="text" value="1000"/> Packets/Sec	單一目的 IP 封包域值 <input type="text" value="5000"/> Packets/Sec
	達到域值則阻擋此 IP <input type="text" value="50"/> 分	單一來源 IP 封包域值 <input type="text" value="5000"/> Packets/Sec
	達到域值則阻擋此 IP <input type="text" value="50"/> 分	達到域值則阻擋此 IP <input type="text" value="1"/> 分
<input checked="" type="checkbox"/> UDP Flood	所有网络封包域值 <input type="text" value="15000"/> Packets/Sec	所有网络封包域值 <input type="text" value="50000"/> Packets/Sec
	單一 IP 的网络封包域值 <input type="text" value="1000"/> Packets/Sec	單一目的 IP 封包域值 <input type="text" value="5000"/> Packets/Sec
	達到域值則阻擋此 IP <input type="text" value="50"/> 分	單一來源 IP 封包域值 <input type="text" value="5000"/> Packets/Sec
	達到域值則阻擋此 IP <input type="text" value="50"/> 分	達到域值則阻擋此 IP <input type="text" value="1"/> 分
<input checked="" type="checkbox"/> ICMP Flood	所有网络封包域值 <input type="text" value="200"/> Packets/Sec	所有网络封包域值 <input type="text" value="200"/> Packets/Sec
	單一 IP 的网络封包域值 <input type="text" value="50"/> Packets/Sec	單一目的 IP 封包域值 <input type="text" value="200"/> Packets/Sec
	達到域值則阻擋此 IP <input type="text" value="5"/> 分	單一來源 IP 封包域值 <input type="text" value="50"/> Packets/Sec
	達到域值則阻擋此 IP <input type="text" value="5"/> 分	達到域值則阻擋此 IP <input type="text" value="1"/> 分
<input type="checkbox"/> 例外的來源 IP 位置		IP 位址 <input type="text" value="0"/> . <input type="text" value="0"/> . <input type="text" value="0"/> . <input type="text" value="0"/> 到 /群組 <input type="text"/>
		<input type="text" value="0"/> . <input type="text" value="0"/> . <input type="text" value="0"/> . <input type="text" value="0"/>
		IP 位址 <input type="text" value="0"/> . <input type="text" value="0"/> . <input type="text" value="0"/> . <input type="text" value="0"/> 到 /群組 <input type="text"/>
		<input type="text" value="0"/> . <input type="text" value="0"/> . <input type="text" value="0"/> . <input type="text" value="0"/>
<input type="checkbox"/> 例外的目的 IP 位置		<input type="text" value="0"/> . <input type="text" value="0"/> . <input type="text" value="0"/> . <input type="text" value="0"/>
		<input type="text" value="0"/> . <input type="text" value="0"/> . <input type="text" value="0"/> . <input type="text" value="0"/>
		<input type="text" value="0"/> . <input type="text" value="0"/> . <input type="text" value="0"/> . <input type="text" value="0"/>
		<input type="text" value="0"/> . <input type="text" value="0"/> . <input type="text" value="0"/> . <input type="text" value="0"/>
		<input type="text" value="0"/> . <input type="text" value="0"/> . <input type="text" value="0"/> . <input type="text" value="0"/>

高級設定

封包類型：路由器提供三種資料封包傳輸類型，包括 TCP-SYN-Flood、UDP-Flood 以及 ICMP-Flood。

廣域網值設定：防止來自外部網路的攻擊。設定“所有封包閾值”（即外部攻擊的所有封包資料），當其達到一個最大值（預設 15000pakets/Sec），路由器將只允許通過所設定最大值的封包數。當單一封包閾值（外部單一個 IP 位址攻擊的封包資料）達到一個最大值（預設 1000pakets/Sec），就會阻擋此 IP 上網 分鐘（預設是 50 分鐘），禁止其訪問伺服器，限制其流量和連接數，從而有效保證網路的安全。這裏您可以根據需要調整你的閾值以及阻擋時間來達到對外網攻擊的有效防護，建議其閾值從大到小來調節，避免閾值過小影響正常網路的運行。

區域網路閾值設定：防止來自內部網路的攻擊。同樣，當所有封包閾值（即外部攻擊的所有封包資料）達到一個最大值（預設 50000pakets/Sec），路由器將只允許通過所設定最大值的封包數。當單一封包閾值（內部單一個 IP 位址攻擊的封包資料）達到一個最大值（預設 5000pakets/Sec），就會阻擋此 IP 上網 分鐘（預設是 1 分鐘），禁止其訪問伺服器，限制其流量和連接數，從而有效保證網路的安全。您可以根據需要調整你的閾值以及阻擋時間來達到對內網攻擊的有效防護，建議其閾值從大到小來調節，避免閾值過小影響正常網路的運行。

例外的來源 IP：指定某些來源端的 IP 地址/群組 不受到閾值的限制。

例外的目的 IP：指定某些目的端的 IP 位址/群組 不受到閾值的限制。

防火牆/DoS 日誌

系統日誌		
目前時間: Fri Jul 2 15:54:08 2010		
防火牆/DoS日誌 <input type="button" value="更新"/>		
時間 ▲	日誌型態	信息

顯示防火牆/DoS 日誌

顯示被阻擋的 IP

摘要信息		更新	關閉
IP 位址	剩餘阻擋時間(秒)		

顯示被 DOS 防禦功能所阻擋的 IP 位址，以及該 IP 位址還剩餘多少時間解除阻擋

確認: 點擊此按鈕“確定”即會儲存剛才所變動的修改設定內容參數。

取消: 點擊此按鈕“取消”即會清除剛才所變動的修改設定內容參數，此操作必須於“確定”儲存動作之前才會有效。

阻擋特定服務: 針對目前較多人使用的應用服務進行封鎖管制，例如即時通訊 IM、P2P 下載軟體或網路視訊軟體等。

阻擋特定服務

阻擋	
<input checked="" type="checkbox"/>	MSN
<input type="checkbox"/>	QQ - 騰訊 <input type="text" value="不受限制的 QQ 號碼"/>
<input type="checkbox"/>	BT
<input type="checkbox"/>	雅虎即時通
<input type="checkbox"/>	PPS 網路電視
<input type="checkbox"/>	PPLIVE



內網不受限制的 IP 位址

內網不受限制的 IP 位址

特定服務: MSN

不受限制的 IP 位址 : . . . 到 . . .

QQ-不受限制的 QQ 號碼: 進行 QQ 封鎖之後, 仍可以針對不需受到限制的使用者開放 QQ 服務, 此時就要將這些使用者 QQ 號碼加入到不受限制的 QQ 號碼清單之中, 如下圖:



- 內網不受限制的 IP 位址: 針對以上所封鎖的服務，開放內網不受限制的使用者 IP / IP 範圍。
- 特定服務: 選擇某個封鎖的服務應用，進行不受限制的內網 IP 設定。
- 不受限制的 IP 位址: 針對上方所選的已封鎖的應用服務，設定那些 IP 可以開放使用不受限制。
- Block Filte Type: 封鎖一些常用的檔案格式傳輸，例如 exe 執行檔、zip 壓縮檔等。

Block File Type

阻擋	
<input checked="" type="checkbox"/>	exe
<input type="checkbox"/>	flash
<input type="checkbox"/>	gif
<input type="checkbox"/>	jpeg
<input type="checkbox"/>	mp3
<input type="checkbox"/>	pdf
<input type="checkbox"/>	png
<input type="checkbox"/>	rar
<input type="checkbox"/>	zip

內網不受限制的 IP 位址

內網不受限制的 IP 位址

特定服務: exe

不受限制的 IP 位址: . . . 到 . . .

增加到對應表列

刪除所選擇的項目

內網不受限制的 IP 位址: 針對以上所封鎖的特殊檔案格式, 開放內網不受限制的使用者 IP / IP 範圍。

10.2 訪問規則設置

Gigabit 路由器設計有簡而易懂的網路存取規則條例工具，管理者可以用來對不同的使用者設定不同的存取規則條件，來管理使用者對網路的存取許可權。存取規則可以依據不同的條件來過濾，例如可以設定封包要管制的進出方向是從內部到外部還是從外部到內部，或是設定以使 IP 位址、目的地 IP 位址、IP 通訊協定狀態等條件來做管制，管理者可以依照實際的需求調性設置。

10.2.1 預設管制規則

管理者定訂的網路存取規則條例，可以選擇關閉或是允許來調整使用者對網路的存取。以下就針對 Gigabit 路由器的網路存取規則條例做一說明：

Gigabit 路由器預設的網路存取規則條例：

- *從 LAN 端到 WAN 端的所有封包可以通過-All traffic from the LAN to the WAN is allowed
- *從 WAN 端到 LAN 端的所有封包不可以通過-All traffic from the WAN to the LAN is denied
- *從 LAN 端到 DMZ 端的所有封包不可以通過-All traffic from the LAN to the DMZ is denied
- *從 DMZ 端到 LAN 端的所有封包不可以通過-All traffic from the DMZ to the LAN is denied
- *從 WAN 端到 DMZ 端的所有封包不可以通過-All traffic from the WAN to the DMZ is denied
- *從 DMZ 端到 WAN 端的所有封包不可以通過-All traffic from the DMZ to the WAN is denied

管理者可以自定存取規則並且超越 Gigabit 路由器的預設存取條件規則，但是以下的四種額外服務專案為永遠開啟，不受其他自定規則所影響：

- * HTTP 的服務從 LAN 端到 Gigabit 路由器 預設為開啟的 (為了管理 Gigabit 路由器使用)。
- * DHCP 的服務從 LAN 端到 Gigabit 路由器 預設為開啟的 (為了從 Gigabit 路由器自動取得 IP 位址使用)。
- * DNS 的服務從 LAN 端到 Gigabit 路由器 預設為開啟的 (為了解析 DNS 服務使用)。
- * Ping 的服務從 LAN 端到 Gigabit 路由器 預設為開啟的 (為了連通測試 Gigabit 路由器使用)。

訪問規則設定

跳到 / 頁 每頁顯示筆數 [下一頁>>](#)

優先權	啟用	管制動作	服務端口	來源界面	來源位置	目的位置	管制時間	日	刪除
	<input checked="" type="checkbox"/>	允許	所有的流量 [1]	區域網路	所有的	所有的	全部		
	<input checked="" type="checkbox"/>	禁止	所有的流量 [1]	廣域網路1	所有的	所有的	全部		
	<input checked="" type="checkbox"/>	禁止	所有的流量 [1]	廣域網路2	所有的	所有的	全部		
	<input checked="" type="checkbox"/>	禁止	所有的流量 [1]	廣域網路3	所有的	所有的	全部		
	<input checked="" type="checkbox"/>	禁止	所有的流量 [1]	廣域網路4	所有的	所有的	全部		

除了預設規則以外，所有的網路存取規則都會顯示於此規則列表中，您可以自己選擇高低優先權於每一個網路存取規則專案中。Gigabit 路由器在做規則確認時是依照優先權 1-2-3...。依序做規則判斷，所以優先權是讓您在存取規則的設定規劃中必須要考慮的，以避免您想開啟或關閉的功能失效。

- 編輯：** 可以設定網路存取規則專案。
- 垃圾桶圖像：** 可以刪除網路存取規則專案。
- 增加新的管制規則：** 新增新的網路存取規則按鈕可以新增一項新的存取規則。
- 恢復到出廠預設值：** 可以恢復到出廠原有預設存取規則專案並刪除所有的自定規則內容。

10.2.2 增加新的管制規則

▶ 服務端口

啟動：	允許 ▾
服務端口：	All Traffic [TCP&UDP/1~65535] ▾ 服務埠增刪表
日誌：	關閉 ▾
來源界面：	區域網路 ▾

來源 IP 位址：	所有的 ▾		
目的 IP 位址：	所有的 ▾		

▶ 時間管制設定

管制時間	所有時間 ▾	□ : □ 到 □ : □ (24小時制管制時間)
<input type="checkbox"/> 每天	<input type="checkbox"/> 週日	<input type="checkbox"/> 週一 <input type="checkbox"/> 週二 <input type="checkbox"/> 週三 <input type="checkbox"/> 週四 <input type="checkbox"/> 週五 <input type="checkbox"/> 週六

- 啟動：**
 允許： 允許符合此管制條例行為的封包通過。
 關閉： 不允許符合此管制條例行為的封包通過。
- 服務埠口：**
 從下拉式選單中選擇您所要允許或不允許的服務埠服務專案內容。
- 服務埠增刪表：**
 若是您想要管制的服務埠服務內容沒有存在於預設列表內的話，您可以點擊右方的服務埠新增或刪除表來新增一個服務內容。於彈出視窗中輸入一個服務名稱以及通訊協定與埠，點擊“新增”按鈕即可新增一個管制服務專案內容。
- 日誌：**
 允許： 依據此規則發生的相關事件將在日誌中記錄。
 關閉： 依據此規則發生的相關事件不會日誌中記錄。
- 來源界面：**
 選擇您所要允許或不允許的來源封包界面(例如是從 LAN， WAN1， WAN2 還是任何的)，可以從下拉式選單中選擇。
- 來源 IP 地址：**
 選擇來源封包的 IP 範圍(如任何的，單獨或者範圍)，若是選擇單獨是範圍的話，請輸入此單一或是一區段範圍的 IP 位址。

您也可以選擇 IP 群組的方式來指定來源 IP。關於 IP 群組的設定，請參考（“7.6 IP 群組管理”說明）。

- 目的 IP 位址:** 選擇目的端封包的 IP 範圍(如任何的，單獨或者範圍)，若是選擇單獨是範圍的話，請輸入此單一或是一區段範圍的 IP 位址。
- 時間管制設定:** 您可以將此條規則依照您所需要的執行時間來做控管。例如您可以設定此規則每天上午 8: 00 開始執行下午 17: 00 結束，或 24 小時都執行管制。
- 應用此存取規則:** 選擇“全部”表示都 24 小時都執行此規則(預設)，或是可以選擇從幾點到幾點，以及設定是每天還是某幾天做管制。
- ...到...:** ...到...: 此管制規則有時間限制，設定方式為 24 小時制，如 08: 00 到 18: 00 (早上 8 點到下午 6 點)。
- 管制天數:** 勾選“每天”是表示每一天的這段時間都受控管，若是只針對一星期特定星期幾，可以直接選擇星期。
- 返回:** 回到訪問規格設定頁面。
- 確定:** 點擊此按鈕“**確認**”即會儲存剛才所變動的修改設定內容參數。
- 取消:** 點擊此按鈕“**取消**”即會清除剛才所變動的修改設定內容參數，此操作必須於確認儲存動作之前才會有效。

範例 1: 若要將病毒埠 TCP 135-139 封鎖要如何配置?

首先在服務埠新增部份加入 TCP 135-139 埠(請參考如何新增服務埠的章節)，然後進行以下的設定：

管制動作：禁止

服務埠：TCP135-139

來源界面：任何的(此意思為封鎖由內網往外網以及從外網攻擊內網的任何此埠)

來源 IP 地址：任何的(此意思為封鎖由內網往外網以及從外網攻擊內網的任何此埠)

目的 IP 位址：任何的(此意思為封鎖由內網往外網以及從外網攻擊內網的任何此埠)

▶ **服務端口**

啟動：	允許 ▾
服務端口：	TEST1 [TCP/135~139] ▾ 服務埠增刪表
日誌：	關閉 ▾
來源界面：	所有的 ▾

來源 IP 位址：	所有的 ▾		
目的 IP 位址：	所有的 ▾		

範例 2：若要禁止內網 IP 段 192.168.1.200 到 192.168.1.230 禁止訪問 80 埠要如何配置？

管制動作：:禁止

服務埠：TCP 80

來源界面：區域網(此意思為封鎖由內網往外網的 80 埠)

來源 IP 地址：範圍 192.168.1.200 到 192.168.1.230

目的 IP 位址：任何的(此意思為封鎖由 192.168.1.200 到 192.168.1.230 內網往外網任何 80 埠)

▶ **服務端口**

啟動：	禁止 ▾
服務端口：	HTTP [TCP/80~80] ▾ 服務埠增刪表
日誌：	關閉 ▾
來源界面：	區域網路 ▾

來源 IP 位址：	範圍 ▾	192 . 168 . 1 . 200	到	192 . 168 . 1 . 230
目的 IP 位址：	所有的 ▾			

10.3 網頁內容管制

Gigabit 路由器的網頁內容管制可支援兩種模式的網頁管制，一為封鎖不允許訪問的網址，另一個為允許訪問的網站，此兩種模式只能使用一種。

啟用網頁內容管制
 只允許設定網頁訪問

啟用管制網頁
 啟用網頁關鍵字管制

▶ 時間管制設定

管制時間	所有時間	00 : 00	到	00 : 00	(24小時制管制時間)		
<input type="checkbox"/> 每天	<input type="checkbox"/> 週日	<input type="checkbox"/> 週一	<input type="checkbox"/> 週二	<input type="checkbox"/> 週三	<input type="checkbox"/> 週四	<input type="checkbox"/> 週五	<input type="checkbox"/> 週六

封鎖不允許訪問的網址

此功能需將完整的網址如 www.sex.com 填入，即可封鎖此網站。

啟用管制網頁

▶ 網頁內容管制



啟用網頁內容管制功能:

選擇打勾開啟網頁內容管制功能，預設為關閉。

啟用網頁內容管制功能:

網頁管制內容專案。

新增:

填寫欲管制的網址，如 www.playboy.com。

例外 IP 位址/群組

可以填入不受管制的 IP 地址或是選擇不受限制的 IP 群組。

增加到對應列表:

點擊“增加到對應表”按鈕新增此一欲管制的網址。

刪除所選擇的過濾項目:

可以使用滑鼠點選一個或多個管制的網址，然後點擊即可刪除。

網頁關鍵字管制：

▶ 網頁關鍵字管制

啟用網頁關鍵字管制

關鍵字

新增:

例外IP位址 : . . . 到

群組

網頁字串管制： 當此項功能啟動後，當輸入網站位址有存在“sex”關鍵字時，則 Gigabit 路由器會將所有有“sex”的網頁封鎖。

新增： 輸入關鍵字。

例外 IP 位址/群組 可以填入不受管制的 IP 地址或是選擇不受限制的 IP 群組。

增加到對應列表： 增加此新增的服務專案內容到服務表列內。

刪除所選擇的內容： 選擇刪除服務專案內容從服務表列內。

確定： 點擊此按鈕“確定”即會儲存剛才所變動的修改設定內容參數。

取消： 點擊此按鈕“取消”即會清除剛才所變動的修改設定內容參數，此操作必須於“確定”儲存動作之前才會有效。

允許訪問的網站

此功能的目的是設定只能去訪問的網址，在有些公司或學校中，會只允許員工或學生只能去哪些網站，就可以用此功能來達成。

勾選“開允許網頁配置”，將顯示如下圖的設置視窗：

- 啟用網頁內容管制
- 只允許設定網頁訪問

▶ 允許的網頁

啟用允許網頁

允許的網頁

新增:

- 允許網頁配置:** 選擇打勾開啟允許網址管制功能，預設為關閉。
- 新增:** 填寫欲管制的允許網址，如 www.playboy.com。
- 增加到對應列表:** 點擊此按鈕新增此欲管制的允許網址。
- 刪除所選擇的內容:** 可以使用滑鼠點選一個或多個管制的允許網址，然後點擊即可刪除。

不受限制的 IP

若是有 IP 地址或是 IP 群組不希望受到“允許網頁”的管制，可以在這裡將這些 IP 排除。

▶ 例外

例外IP位址 : . . . 到

- 例外 IP 位址/群組** 可以填入不受管制的 IP 地址或是選擇不受限制的 IP 群組。

- 增加到對應列表:** 點擊此按鈕新增此不受限制的 IP 或 IP 群組。
- 刪除所選擇的內容:** 可以使用滑鼠點選一個或多個不受限制的 IP 或 IP 群組，然後點擊即可刪除。

管制內容排程時間

當選擇為“全部”時，表示此條規則 24 小時執行。若選擇“...到...”時，此管制條例會依據所設定的生效時間去執行此條規則，如管制時間為週一到週五，早上八點到下午六點，您可以參考以下圖例來管制。

▶ 時間管制設定

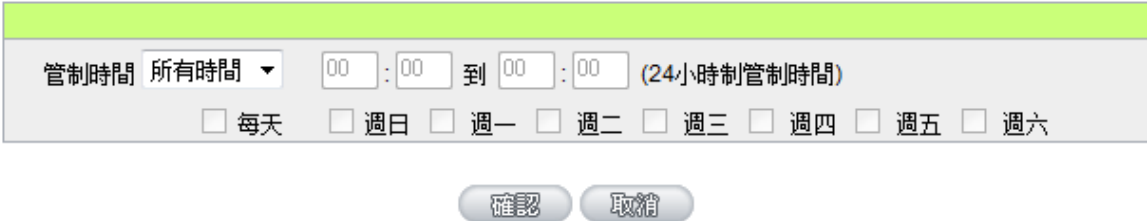

- 所有時間:** 表示此管制規則 24 小時開啟。
- 從 :** 此管制規則有時間限制，設定方式為 24 小時制，如 08: 00 到 18: 00 (早上 8 點到下午 6 點)。
- 管制天數:** 勾選“每天”是表示每一天的這段時間都受控管，若是只針對一星期特定星期幾，可以直接選擇星期。

十一、VPN 虛擬專用網設置

11.1. VPN 虛擬專用網 (VPN)



PPTP隧道數： 條已經設定使用 條可用隧道

IPSec + QnoKey隧道數： 條已經設定使用 條可用隧道 [進階設定](#)

IPSec VPN隧道數： 條已經設定使用 條可用隧道 [詳細訊息](#)

VPN 隧道狀態

條隧道已經啓用 條隧道已經設定

跳到 / 1 頁 每頁顯示 筆

No.	帳戶	狀態	Phase2 Encrypt/Auth/DH	本機群組	遠端群組	遠端開道	連線控制	配置
-----	----	----	---------------------------	------	------	------	------	----

[新增一條隧道](#)

VPN 群組隧道狀態

群組名稱	已連線 隧道	Phase2 Encrypt/Auth/DH	本機群組	遠端用戶	用戶狀態	連線控制	配置
------	-----------	---------------------------	------	------	------	------	----

11.1.1. 目前所有的 VPN 狀態顯示

此 VPN 狀態可以顯示目前有關 VPN 方面的即時狀態，包含：所有的隧道數(PPTP/IPSec+QnoKey 與 IPSec VPN 隧道數)，設定參數以及 GroupVPN-VPN 群組狀態等資訊。

高級設定：使用者可以透過高級設定自行調整 IPSec 與 QnoKey 隧道數。

PPTP隧道數：	<input type="text" value="0"/> 條已經設定使用	<input type="text" value="30"/> 條可用隧道	
IPSec + QnoKey隧道數：	<input type="text" value="0"/> 條已經設定使用	<input type="text" value="200"/> 條可用隧道	進階設定
IPSec VPN隧道數：	<input type="text" value="0"/> 條已經設定使用	<input type="text" value="150"/> 條可用隧道	詳細訊息

此為顯示目前有多少 VPN 隧道已經設定使用，還剩下多少隧道可以提供設定：

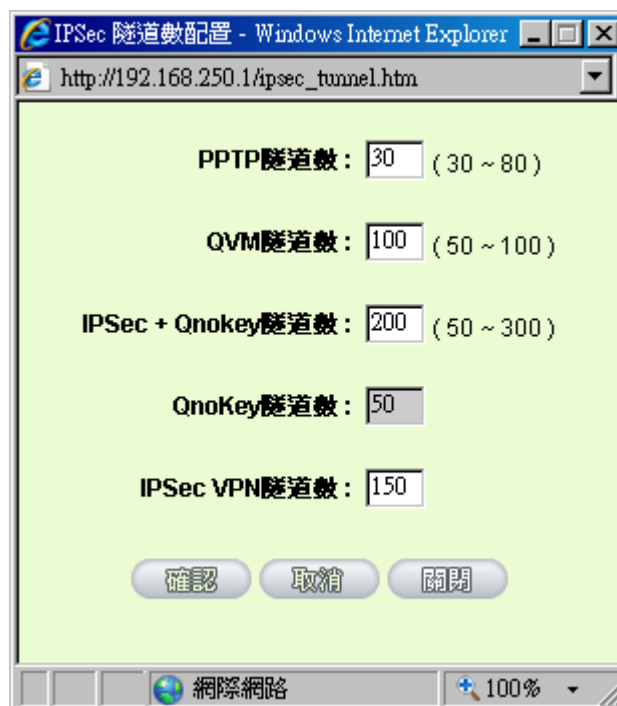

詳細資訊：按下此詳細資訊按鈕可以顯示如以下畫面的目前所有 VPN 組態，讓用戶清楚的管理所有 VPN 連接資訊。

WAN1 IP: 192.168.3.133 WAN2 IP: 0.0.0.0 WAN3 IP: 0.0.0.0 WAN4 IP: 0.0.0.0 Thu Aug 7 18:25:25 2008

No.	名稱	狀態	Phase2 Encrypt/Auth/DH	本機 群組	遠端 群組	遠端 關道
1	test001	Waiting for Connection	DES/MD5/1	192.168.250.0 255.255.255.0	10.10.10.0 255.255.255.0	220.130.188.35

群組名稱	已連線隧道	Phase2 Encrypt/Auth/DH	本機群組	遠端用戶	遠端關道
<input type="button" value="關閉"/>					

VPN 隧道目前狀態顯示 (Tunnel Status) :

以下就針對“VPN 隧道狀態” VPN 隧道目前狀態顯示做完整解說:

▶ VPN 隧道狀態

條隧道已經啓用 條隧道已經設定

跳到 / 1 頁 每頁顯示 筆

No.	帳戶	狀態	Phase2 Encrypt/Auth/DH	本機群組	遠端群組	遠端關道	連線控制	配置
1	test001	Waiting for Connection	DES/MD5/1	192.168.250.0 255.255.255.0	10.10.10.0 255.255.255.0	220.130.188.35	<input type="button" value="Connect"/>	Edit 

上一頁/下一頁、跳到
/ 頁、每頁顯示的
欄位

您可以按下上一頁與下一頁按鈕跳到您想監看的 VPN 隧道畫面上，或者您可以直接選擇每一次所顯示的頁次，來監看您的所有 VPN 隧道狀態，如(3, 5, 10, 20, All)

Tunnel No.

當您設定 VPN 防火牆內建之 VPN 功能時，請選擇您要設定的隧道編號



狀態:

於此狀態顯示

已經連線成功- (Connected)

電腦名稱解析失敗- (Hostname Resolution Failed)

解析電腦名稱 (Resolving Hostname)

	<p>等待連線- (Waiting for Connection) 等資訊</p> <p>若是用戶選擇手動-Manual 設定 IPSec 隧道，則此狀態會顯示手動-Manual 設定與沒有測試此項手動設定功能狀態模式</p>
帳戶名稱:	<p>目前連線 VPN 隧道連接名稱，如 XXX Office，建議您若是有一個以上的隧道設定的話，務必將每一個隧道名稱都設為不同，以免混淆</p> <hr/> <p>注意: 此隧道名稱若是您需要連接其他 VPN 設備(非 VPN 防火牆)時，有一些設備規定此隧道名稱要與主控端為相同名稱並做驗證，此隧道才會順利連線開啟</p> <hr/>
Phase2 Encrypt/Auth/Group:	<p>於此顯示加密(DES/3DES)以及驗證(MD5/SHA1)以及群組 Group (1/2/5)等設定模式</p> <p>若是您選擇手動(Manual)設定 IPSec 的話，於此將不會顯示 Phase 2 DH 群組</p>
本地群組:	<p>此為顯示本地區域端的 VPN 連線安全群組設定</p>
遠程群組:	<p>此為顯示遠端的 VPN 連線安全群組設定</p>
遠程閘道:	<p>此為設定為欲與遠端 VPN 設備連線的 IP 位址，請設定為遠端的 VPN 防火牆的對外合法 IP 位址或是網域名稱等</p>
連接控制:	<p>可以按下“連接”按鈕去驗證此隧道的狀態，測試結果將會更新於此狀態上，在聯通的情況下顯示“中斷”，你可以點“中斷”按鈕中斷 VPN 連接</p>
配置:	<p>設定項目包含編輯(Edit)以及刪除圖示 </p> <p>若您按下編輯(Edit) 按鈕，將會連接到此設定的項目當中，您可以修改其中的設定。若您選擇按下垃圾桶圖示的話 ，所有此隧道的設定將會被刪除</p>
__條隧道已經啟用 __ 條隧道已經設定	<p>於此顯示已有多少條隧道已被啟用開啟以及有多少條隧道已經被設定過</p>

11.1.2. 新增一條 VPN 隧道

VPN 防火牆支持閘道對閘道隧道或用戶端對閘道隧道。

VPN 隧道連接為 2 台 VPN 防火牆，分別通過網際網路 Internet 所組成，當您按下新增一條隧道的話，將會直接導引到 VPN 閘道對 VPN 閘道的設定或用戶端對 VPN 閘道的設定的頁面上。

閘道對閘道設定（Gateway to Gateway）：

當您按下新增“新增”的話，將會直接導引到 VPN 閘道對 VPN 閘道的設定頁面上。



用戶端對閘道(Client to Gateway):

當您按下“新增”的話，將會直接導引到用戶端對 VPN 閘道的設定頁面上。



新增

11.1.2.1. 開道對開道的設定

隧道編號:	<input type="text" value="2"/>
隧道名稱:	<input type="text"/>
接口位置:	<input type="text" value="廣域網1"/>
啟用:	<input checked="" type="checkbox"/>

透過以下的設定說明，使用者就可以在兩台 VPN 防火牆之間建立一條 VPN 隧道。

隧道編號: 當您設定 VPN 防火牆內建之 VPN 功能時，請選擇您要設定的 Tunnel 隧道編號

隧道名稱: 設定此隧道連接名稱，如 XXX Office，建議您若是有一個以上的隧道設定的話，務必將每一個隧道名稱都設為不同，以免混淆
請注意：此隧道名稱若是您需要連接其他 VPN 設備(非 VPN 防火牆)時，有一些設備規定此隧道名稱要與主控端為相同名稱並做驗證，此隧道才會順利連線開啟！。

VPN 介面位址: 您可以選擇哪一個介面位置做為此 VPN 隧道的節點

啟用: 勾選啟用選項，將此 VPN 隧道開啟。此項目為預設為啟用，當設定完成後，可以再選擇是否啟用隧道設定

本機用戶群組配置(Local Group Setup)：

● 本機用戶群組設定

本機關道認證類型:	<input type="text" value="僅使用IP"/>
IP 位址:	<input type="text" value="192"/> <input type="text" value="168"/> <input type="text" value="3"/> <input type="text" value="133"/>
本機群組存取類型:	<input type="text" value="子網路"/>
IP 位址:	<input type="text" value="192"/> <input type="text" value="168"/> <input type="text" value="250"/> <input type="text" value="0"/>
子網路遮罩:	<input type="text" value="255"/> <input type="text" value="255"/> <input type="text" value="255"/> <input type="text" value="0"/>

此項目的本地開道身分類型(Local Security Gateway Type)必須與連接遠端的開道身分類型(Remote Security Gateway Type)相同。

本地開道身分類型: 本機關道認證類型，有五種操作模式項目選擇，分別為：
僅用 IP
IP + Domain Name(FQDN) 認證

IP + E-mail (USER FQDN) 認證

動態 IP + Domain Name(FQDN) 認證

動態 IP + E-mail (USER FQDN) 認證

此項目的本機關道身分類型(Local Security Gateway Type)必須與連接遠端的關道身分類型(Remote Security Gateway Type)相同。

(1) 僅用 IP:

若您選擇僅用 IP 類型的話，只有固定填入此 IP 位址可以存取此隧道，然後 VPN 防火牆的 WAN IP 位址，將會自動填入此項目空格內，您不需要在進行額外設定。

本機關道認證類型:	僅使用IP
IP 位址:	192 . 168 . 3 . 133

(2) IP + Domain Name(FQDN) 認證:

若您選擇 IP+網域名稱類型的話，請輸入您所驗證的網域名稱以及 IP 位址然後 VPN 防火牆的 WAN IP 位址，將會自動填入此項目空格內，您不需要在進行額外設定。

FQDN 是指主機名稱以及網域名稱的結合，也必須存在於 Internet 上可以查詢的到，如 vpn.server.com。此 IP 位址以及網域名稱必須與遠端的 VPN 安全關道設定類型相同才可以正確連接。

本機關道認證類型:	IP + 網域名稱(FQDN) 認證
IP 位址:	192 . 168 . 3 . 133
網域名稱:	

(3) IP + E-mail (USER FQDN) 認證:

若您選擇 IP 位址加上電子郵件類型的話，只有固定填入此 IP 位址以及電子郵件位置可以存取此隧道，然後 VPN 防火牆的 WAN IP 位址，將會自動填入此項目空格內，您不需要在進行額外設定。

本機關道認證類型:	IP + E-mail(User FQDN) 認證
IP 位址:	192 . 168 . 3 . 133
E-mail:	

(4) 動態 IP + Domain Name(FQDN) 認證:

若是您使用動態 IP 位址連接 VPN 防火牆時，您可以選擇此類型

連接 VPN，當遠端的 VPN 閘道要求與 VPN 防火牆作為 VPN 連線時，VPN 防火牆將會開始驗證並回應此 VPN 隧道連線；若您選擇此類型連接 VPN，請輸入網域名稱即可。

本機閘道認證類型:	動態IP + 網域名稱(FQDN) 認證
網域名稱:	<input type="text"/>

(5) 動態 IP + E-mail (USER FQDN) 認證:

若是您使用動態 IP 位址連接 VPN 防火牆時，您可以選擇此類型連接 VPN 使用者不必輸入 IP 位址，當遠端的 VPN 閘道要求與 VPN 防火牆作為 VPN 連線時，VPN 防火牆 將會開始驗證並回應此 VPN 隧道連線；若您選擇此類型連接 VPN，請輸入電子郵件認證到 E-Mail 位置空格欄位中即可。

本機閘道認證類型:	動態IP + E-mail(User FQDN) 認證
E-mail:	<input type="text"/> @ <input type="text"/>

本地安全組類型:

此為設定本地區域端的 VPN 連線存取類型，以下有幾個關於本地區域端設定的項目，請您選擇並設置適當參數:

IP 位址

此項目為允許此 VPN 隧道連線後，只有輸入此 IP 位址的本地端電腦可以連線。

本機群組存取類型:	IP 位址
IP 位址:	<input type="text" value="192"/> . <input type="text" value="168"/> . <input type="text" value="1"/> . <input type="text" value="0"/>

以上的設定參考為:當此 VPN 隧道連線後，於 192.168.1.0 的此 IP 位址的電腦可以連線。

子網域

此項目為允許此 VPN 隧道連線後，每一台于此網段的本地端電腦都可以連線。

本機群組存取類型:	子網路
IP 位址:	<input type="text" value="192"/> . <input type="text" value="168"/> . <input type="text" value="1"/> . <input type="text" value="0"/>
子網路遮罩:	<input type="text" value="255"/> . <input type="text" value="255"/> . <input type="text" value="255"/> . <input type="text" value="0"/>

以上的設定參考為:當此 VPN 隧道連線後, 只有 192.168.1.0, 子網路遮罩為 255.255.255.0 的此網段電腦可以與遠端 VPN 連線。

IP 位址範圍

此項目為允許此 VPN 隧道連線後, 只有輸入此 IP 範圍的本地端電腦可以連線。

本機群組存取類型:	IP位址範圍
IP位址範圍:	192 . 168 . 1 . 0 到 254

以上的設定參考為:當此 VPN 隧道連線後, 於 192.168.1.0~254 的此網段的 IP 位址範圍的電腦可以連線。

遠端用戶群組配置 (Remote Group Setup) :

遠端用戶群組設定

遠端開道認證類型:	僅使用IP
IP 位址	[] . [] . [] . []
遠端群組存取類型:	子網路
IP 位址:	[] . [] . [] . []
子網路遮罩:	255 . 255 . 255 . 0

此項目的遠端的開道身分類型(Remote Security Gateway Type)必須與連接遠端的近端本地開道身分類型(Local Security Gateway Type)相同。

遠程的開道身分類型:

遠端的開道認證類型, 有五種操作模式項目選擇, 分別為:

僅用 IP

IP + Domain Name(FQDN) 認證

IP + E-mail (USER FQDN) 認證

動態 IP + Domain Name(FQDN) 認證

動態 IP + E-mail (USER FQDN) 認證

(1) 僅用 IP:

若您選擇僅用 IP 類型的話, 只有固定填入此 IP 位址可以存取此隧道,

遠端開道認證類型:	僅使用IP
IP 位址	<input type="text" value="."/> <input type="text" value="."/> <input type="text" value="."/> <input type="text" value="."/>

若是使用者不知道遠端客戶的 IP 位址，則可以通過名稱轉換 DNS Resolve 來將 DNS 轉成 IP 位址。並且在設定完成後在 Summary 的遠端開道下面顯示出相對應的 IP 位址。

遠端開道認證類型:	僅使用IP
IP by DNS Resolved	<input type="text"/>

或者也可以通過 Multiple DNS Resolved 來將 DNS 轉成 IP 位址。並且在設定完成後在 Summary 的遠端開道下面顯示出相對應的 IP 位址。

遠端開道認證類型:	僅使用IP
IP by Multiple DNS Resolved	1. <input type="text"/> 2. <input type="text"/> 3. <input type="text"/> 4. <input type="text"/>

(2) IP + Domain Name(FQDN) 認證:

若您選擇 IP+網域名稱類型的話，請輸入 IP 位址以及您所驗證的網域名稱 FQDN 是指主機名稱以及網域名稱的結合，使用者可以輸入一個符合 FQDN 的網域名稱即可。此 IP 位址以及網域名稱必須與遠端的 VPN 安全開道設定類型相同才可以正確連接。

遠端開道認證類型:	IP + 網域名稱(FQDN) 認證
IP 位址	<input type="text" value="."/> <input type="text" value="."/> <input type="text" value="."/> <input type="text" value="."/>
網域名稱:	<input type="text"/>

若是使用者不知道遠端的 IP 位址，則可以通過網域名稱轉換 DNS Resolve 來將 DNS 轉成 IP 位址。此網域名稱必須存在 Internet 上可以查詢的到。並且在設定完成後在 Summary 的遠端開道下面自動顯示出相對應的 IP 位址

遠端開道認證類型:	IP + 網域名稱 (FQDN) 認證
IP by DNS Resolved	<input type="text"/>
網域名稱:	<input type="text"/>

或者也可以通過 Multiple DNS Resolved 來將 DNS 轉成 IP 位址。並且在設定完成後在 Summary 的遠端開道下面顯示出相對應的 IP 位址

遠端開道認證類型:	IP + 網域名稱 (FQDN) 認證
IP by Multiple DNS Resolved	1. <input type="text"/> 2. <input type="text"/> 3. <input type="text"/> 4. <input type="text"/>
網域名稱:	<input type="text"/>

(3) IP + E-mail(USER FQDN) 認證:

若您選擇 IP 位址加上電子郵件類型的話，只有固定填入此 IP 位址以及電子郵件位置可以存取此隧道，

遠端開道認證類型:	IP + E-mail(User FQDN) 認證
IP 位址	<input type="text"/>
E-mail:	<input type="text"/> @ <input type="text"/>

若是使用者不知道遠端客戶的 IP 位址，則可以透過網域名稱轉換 DNS Resolve 來將 DNS 轉成 IP 位址。並且在設定完成後在 Summary 的遠端開道下面顯示出相對應的 IP 位址。

遠端開道認證類型:	IP + E-mail(User FQDN) 認證
IP by DNS Resolved	<input type="text"/>
E-mail:	<input type="text"/> @ <input type="text"/>

或者也可以通過 Multiple DNS Resolved 來將 DNS 轉成 IP 位址。並且在設定完成後在 Summary 的遠端開道下面顯示出相對應的 IP 位址。

遠端開道認證類型:	IP + E-mail(User FQDN) 認證
IP by Multiple DNS Resolved	1. <input type="text"/> 2. <input type="text"/> 3. <input type="text"/> 4. <input type="text"/>
E-mail:	<input type="text"/> @ <input type="text"/>

(4) 動態 IP + Domain Name(FQDN) 認證:

若是您使用動態 IP 位址連接 VPN 防火牆時，您可以選擇動態 IP 位址加上主機名稱以及網域名稱的結合。

遠端開道認證類型:	動態IP + 網域名稱(FQDN) 認證
網域名稱:	<input type="text"/>

(5) 動態 IP + E-mail (USER FQDN) 認證:

若是您使用動態 IP 位址連接 VPN 防火牆時，您可以選擇此類型連接 VPN，當遠端的 VPN 開道要求與 VPN 防火牆作為 VPN 連線時，VPN 防火牆 將會開始驗證並回應此 VPN 隧道連線；請輸入電子郵件認證到 E-Mail 位置空格欄位中。

遠端開道認證類型:	動態IP + E-mail(User FQDN) 認證
E-mail:	<input type="text"/> @ <input type="text"/>

遠程安全組類型:

此為設定遠端端的 VPN 連線存取類型，以下有幾個關於遠端端設定的項目，請您選擇並設置適當參數:

(1) IP 位址

此項目為允許此 VPN 隧道連線後，只有輸入此 IP 位址的本地端電腦可以連線。

遠端群組存取類型:	IP 位址
IP 位址:	<input type="text" value="192"/> . <input type="text" value="168"/> . <input type="text" value="2"/> . <input type="text" value="1"/>

以上的設定參考為:當此 VPN 隧道連線後，於 192.168.2.1 的此 IP 位址範圍的電腦可以連線。

(2)子網域

此項目為允許此 VPN 隧道連線後，每一台于此網段的本地端電腦都可以連線。

遠端群組存取類型:	子網路
IP 位址:	<input type="text" value="192"/> . <input type="text" value="168"/> . <input type="text" value="2"/> . <input type="text" value="0"/>
子網路遮罩:	<input type="text" value="255"/> . <input type="text" value="255"/> . <input type="text" value="255"/> . <input type="text" value="0"/>

以上的設定參考為:當此 VPN 隧道連線後，只有 192.168.2.0，子網路遮罩為 255.255.255.0 的此網段電腦可以與遠端 VPN 連線

(3)IP 位址範圍

此項目為允許此 VPN 隧道連線後，只有輸入此 IP 位址範圍的本地端電腦可以連線

遠端群組存取類型:	IP位址範圍
IP位址範圍:	192 . 168 . 2 . 1 到 254

以上的設定參考為:當此 VPN 隧道連線後，只有 192.168.2.1 到 192.168.2.254 的 IP 位址範圍的電腦可以連線。

IPSec Setup

若是任何加密機制存在的話，此兩個 VPN 隧道的加密機制必須要相同才可以將此隧道連接，並於傳輸資料中加上標準的 IPSec 密鑰，我們稱為加密密鑰 “key”。VPN 防火牆提供了以下二種加密管理模式 Key Management，分別為手動(Manual)(未來支援) 以及 IKE 自動加密模式- IKE with Preshared Key (automatic)，你可以通過下拉功能表選擇需要的加密模式如下圖所示。

IPSec 設定

密鑰管理協議:	使用IKE協議
階段1 DH協議群組:	群組1
階段1 加密演算法:	DES
階段1 認證演算法:	MD5
階段1 SA有效時間:	28800 秒
完全順向密鑰(PFS)	<input checked="" type="checkbox"/>
階段2 DH協議群組:	群組1
階段2 加密演算法:	DES
階段2 認證演算法:	MD5
階段2 SA有效時間:	3600 秒
共用密鑰:	

進階設定 -

密鑰管理協議:

此選項設定為當您設定此 VPN 隧道使用何種加密模式以及驗證模式後，必須設定一組交換密碼，並請注意此參數必須與遠端的交換密碼參數相同;設定的方式有自動 Auto (IKE)或是手動 Manual 設定二

種，於設定時請您選擇其中一種設定方式即可！

IPSec 設定

密鑰管理協議:	使用IKE協議
階段1 DH協議群組:	群組1
階段1 加密演算法:	DES
階段1 認證演算法:	MD5
階段1 SA有效時間:	28800 秒
完全順向密鑰(PFS)	<input checked="" type="checkbox"/>
階段2 DH協議群組:	群組1
階段2 加密演算法:	DES
階段2 認證演算法:	MD5
階段2 SA有效時間:	3600 秒
共用密鑰:	

進階設定 -

1. 使用 IKE 協定:
透過 IKE 產生共用的金鑰來加密與驗證遠端的使用者。若將完全順向密鑰 PFS(Perfect Forward Secrecy)啟用後，則會再第二階段的 IKE 協調過程產生的第二把共同金鑰做進一步加密與驗證。當 PFS 啟用後，透過 brute force 來擷取金鑰的駭客(hacker)無法在此短時間內，進一步得到第二把金鑰。
2. 完全順向密鑰(Perfect Forward Secrecy): 若您將 PFS 選項勾選後，記得另外的遠端 VPN 設備或是 VPN Client 也要將 PFS 功能開啟。
3. 階段 1/階段 2 DH 協議群組: 於此選項可以選擇採用 Diffie-Hellman 群組方式: Group1 或是 Group2/Group5。
4. 階段 1/階段 2 加密演算法: 此加密選項設定為設定此 VPN 隧道使用何種加密模式，並請注意設置此參數必須與遠端的加密參數相同:DES:64-位元元加密模式、3DES:128-位元元加密模式、AES: 用安全碼進行資訊加密的標準，它支持 128 位、192 位和 256 位的密匙。
5. 階段 1/階段 2 認證演算法: 此驗證選項設定為設定此 VPN 隧道使用何種驗證模式，並請注意設置此參數必須與遠端的驗證模式參數相同:“MD5”或“SHA1”。
6. 階段 1 SA 有效時間: 為此交換密碼的有效時間，系統預設值為 28800 秒(8 小時)，於此有效時間內的 VPN 連線，系統會自動的將於有效時間後，自動的生成其他的交換密碼以確保安全。
7. 階段 2 SA 有效時間: 為此交換密碼的有效時間，系統預設值為 3600 秒(1 小時)，於此有效時間內的 VPN 連線，系統會自動的將於有效時間後，自動的生成其他的交換密碼以確保安全。

- 共用密鑰：於 Auto (IKE) 選項中，您必須輸入一組交換密碼於 “Pre-shared Key” 的欄位中，在此的範例設定為 test，您可以輸入數位元或是文字的交換密碼，系統將會自動的將您輸入的數位元或是文字的交換密碼自動轉成 VPN 隧道連接時的交換密碼與驗證機制;此數位元或是文字的交換密碼最高可輸入 30 個文字組合。

Manual-手動方式(未來支援)

▶ IPsec 設定

密鑰管理協議:	手動輸入 ▾
Incoming SPI:	<input type="text"/>
Outgoing SPI:	<input type="text"/>
加密演算法:	DES ▾
認證演算法:	MD5 ▾
加密密鑰:	<input type="text"/>
認證密鑰:	<input type="text"/>

- 若您選擇手動模式 Manual 的話，此提供您自定加密密鑰，而此密鑰不需經過任何交握。
- 於此分成加密密鑰“Encryption KEY”以及驗證密鑰“Authentication KEY”二種，您可以輸入數位元或是文字的交換密碼，系統將會自動的將您輸入的數位元或是文字的交換密碼自動轉成 VPN 隧道連接時的交換密碼與驗證機制;此數位元或是文字的交換密碼最高可輸入 23 個文字組合。
- 另外還需要設定“Incoming SPI”的交換字串以及“Outgoing SPI” 交換字串，此字串必須與遠端 VPN 設備連接時相同;於此的 Incoming SPI 設定參數，您必須在遠端的 VPN 設備的 Outgoing SPI 設定相同字串，而於本地端的 Outgoing SPI 設定字串，也必須與在遠端的 VPN 設備的 Incoming SPI 設定相同字串！

高級設定-只供給使用 IKE 協定使用

進階設定

- Aggressive Mode
- 使用IP Header壓縮協議
- 保持連線
- AH 雜湊演算法 MD5
- 允許NetBIOS廣播封包通過
- 允許斷線偵測封包穿越NAT
- 斷線偵測功能(DPD) 每隔 10 秒進行偵測
- 心跳, 遠端伺服器 [] . [] . [] . []
每隔 30 秒進行偵測, 重新嘗試連線次數 5 次

1. 在 VPN 防火牆的進階設定項目中，分別有 Main 以及 Aggressive（野蠻模式）模式，Main mode 是 VPN 防火牆的預設 VPN 作業模式，而且與大多數的其他 VPN 設備使用連接方式為相同。
野蠻模式（Aggressive Mode）：大多為遠端的設備採用，如使用動態 IP 連接時，是為了加強其安全控管機制。
2. 使用 IP Header 壓縮協定：若選擇此項目勾選，則連接的 VPN 隧道中 VPN 防火牆 支援 IP 表頭形態的壓縮(IP Payload compression Protocol)。
3. 持續保持連線：若選擇此項目勾選，則連接的 VPN 隧道中會持續保持此條 VPN 連接不會中斷，此使用多為分公司遠端節點對總部的連接使用，或是無固定 IP 位址的遠端使用。
4. AH 雜湊演算法：AH (Authentication Header) 驗證表頭封包格式，可選擇 MD5/DSHA-1。
5. 允許 NetBIOS 廣播封包通過：若選擇此項目勾選，則連接的 VPN 隧道中會讓 NetBIOS 廣播封包通過。，有助於微軟的網路鄰居等連接容易，但是相對的佔用此 VPN 隧道的流量就會加大！
6. 允許掉線封包偵測封包穿越 NAT：允許 VPN 可以穿透位於路由器前方的 NAT 機制
7. 掉線偵測功能(DPD)：若選擇此項目勾選，則連接的 VPN 隧道中會定期的傳送 HELLO/ACK 訊息封包來偵測是否 VPN 隧道的兩端仍有連線存在。當有一端斷線則 VPN 防火牆會自動斷線，然後再建立新連線。使用者可以選擇每一次 DPD 訊息封包傳遞的時間，預設值為 10 秒。
8. 心跳：VPN Tunnel 心跳監測功能。
若勾選此項設定，系統會定期傳送 ICMP 給在 VPN 通道遠端的伺服器主機，遠端伺服器收到封包之後也會以封包回應。若偵測次數已超過您所設定的值，而 VPN 遠端伺服器都沒有回應的話，系統會判定此 VPN 通道為斷線。若您為主動建立 VPN 通道的一方，系統將自動再一次地重建 VPN 通道；而若您為被動的一方，系統會等待對方再度建立 VPN 通道。

遠端伺服器： 遠端的網路節點偵測位置，此伺服器位址最好是可以且穩定快速的得

- 到回應(建議可以填入 VPN remote Sever LAN IP, 請誤填無法回應 ICMP 的伺服器位址)。
- 時間間隔:** 對外連線偵測逾時時間(秒), 預設值為 30 秒。於 VPN 建立後, 每隔 30 秒丟 ICMP 偵測與伺服器連線狀態。
- 重新偵測次數:** 連線偵測重試次數, 預設值為五次。如果連線偵測重試次數超過設定次數, 遠端伺服器沒有回應的話, 則判斷 VPN 線路中斷!

※心跳和 DPD 功能, 皆能夠保障 VPN 通道更穩定的連線品質。不同的是, 心跳功能不需考慮遠端的 VPN 設備是否具備標準 IPSec 協議, 皆能完成 VPN 通道監測, 以確定 VPN 通道連線存在、並且流量暢通。

11.1.2.2. 用戶端對開道的設定

透過以下的設定說明, 管理人員就可以在用戶端與 VPN 防火牆之間建立一條 VPN 隧道。
用戶可以選擇這一條 VPN 隧道在用戶端是只供一個客戶所使用(Tunnel)或者是由一群客戶所使用(Group VPN)(未來支援)。若由一群客戶所使用則可以節省個別設定遠端的客戶, 只需設定的一條隧道供一組客戶所使用, 以節省設定時的麻煩。

在隧道模式 (Tunnel) 的情況:

隧道模式 VPN 群組模式

隧道編號:	<input type="text" value="2"/>
隧道名稱:	<input type="text"/>
接口位置:	<input type="text" value="廣域網1"/>
啟用:	<input checked="" type="checkbox"/>

- 隧道編號:** 當您設定 VPN 防火牆內建之 VPN 功能時, 請選擇您要設定的 Tunnel 隧道編號。
- 隧道名稱:** 設定此隧道連接名稱, 如 XXX Office, 建議您若是有一個以上的隧道設定的話, 務必將每一個隧道名稱都設為不同, 以免混淆
請注意: 此隧道名稱若是您需要連接其他 VPN 設備時, 有一些設備規定此隧道名稱要與主控端為相同名稱並做驗證, 此隧道才會順利連線開啟!。
- VPN 介面位址:** 您可以選擇哪一個介面位置做為此 VPN 隧道的節點
- 啟用:** 勾選啟用 選項, 將此 VPN 隧道開啟。此項目為預設為啟用, 當設定完成

後可以再選擇是否啟用隧道設定。

本機用戶群組配置(Local Group Setup)

此項目的本地閘道身分類型(Local Security Gateway Type)必須與連接遠端的閘道身分類型(Remote Security Gateway Type)相同。

本地閘道身分類型:

本機閘道認證類型，有五種操作模式項目選擇，分別為：

僅用 IP

IP + Domain Name(FQDN) 認證

IP + E-mail (USER FQDN) 認證

動態 IP + Domain Name(FQDN) 認證

動態 IP + E-mail(USER FQDN) 認證

此項目的本地閘道身分類型(Local Security Gateway Type)必須與連接遠端的閘道身分類型(Remote Security Gateway Type)相同。

(1) 僅用 IP:

若您選擇僅用 IP 類型的話，只有固定填入此 IP 位址可以存取此隧道，然後 VPN 防火牆的 WAN IP 位址，將會自動填入此項目空格內，您不需要在進行額外設定。

本機閘道認證類型:	僅使用IP
IP 位址:	192 . 168 . 3 . 133

(2) IP + Domain Name(FQDN) 認證:

若您選擇 IP+網域名稱類型的話，請輸入您所驗證的網域名稱以及 IP 位址然後 VPN 防火牆的 WAN IP 位址，將會自動填入此項目空格內，您不需要在進行額外設定。 FQDN 是指主機名稱以及網域名稱的結合，也必須存在於 Internet 上可以查詢的到，如 vpn.server.com。此 IP 位址以及網域名稱必須與遠端的 VPN 安全閘道設定類型相同才可以正確連接。

本機閘道認證類型:	IP + 網域名稱(FQDN) 認證
IP 位址:	192 . 168 . 3 . 133
網域名稱:	

(3) IP + E-mail(USER FQDN) 認證:

若您選擇 IP 位址加上電子郵件類型的話，只有固定填入此 IP 位址以

及電子郵件位置可以存取此隧道，然後 VPN 防火牆的 WAN IP 位址，將會自動填入此項目空格內，您不需要在進行額外設定。

本機開道認證類型:	IP + E-mail(User FQDN) 認證
IP 位址:	192 . 168 . 3 . 133
E-mail:	<input type="text"/> @ <input type="text"/>

(4) 動態 IP + Domain Name(FQDN) 認證:

若是您使用動態 IP 位址連接 VPN 防火牆時，您可以選擇此類型連接 VPN，當遠端的 VPN 開道要求與 VPN 防火牆作為 VPN 連線時，VPN 防火牆 將會開始驗證並回應此 VPN 隧道連線；若您選擇此類型連接 VPN，請輸入網域名稱即可。

本機開道認證類型:	動態IP + 網域名稱(FQDN) 認證
網域名稱:	<input type="text"/>

(5) 動態 IP + E-mail (USER FQDN) 認證:

若是您使用動態 IP 位址連接 VPN 防火牆時，您可以選擇此類型連接 VPN，使用者不必輸入 IP 位址，當遠端的 VPN 開道要求與 VPN 防火牆作為 VPN 連線時，VPN 防火牆 將會開始驗證並回應此 VPN 隧道連線；若您選擇此類型連接 VPN，請輸入電子郵件認證到 E-Mail 位置空格欄位中即可。

本機開道認證類型:	動態IP + E-mail(User FQDN) 認證
E-mail:	<input type="text"/> @ <input type="text"/>

本地安全組類型:

此為設定本地區域端的 VPN 連線存取類型，以下有幾個關於本地區域端設定的項目，請您選擇並設置適當參數:

(1)IP 位址

此項目為允許此 VPN 隧道連線後，只有輸入此 IP 位址的本地端電腦可以連線。

本機群組存取類型:	IP 位址
IP 位址:	192 . 168 . 1 . 0

以上的設定參考為:當此 VPN 隧道連線後，於 192.168.1.0 的此 IP 位址的電腦可以連線。

(2)子網域

此項目為允許此 VPN 隧道連線後，每一台于此網段的本地端電腦都可以連線。

本機群組存取類型:	子網路
IP 位址:	192 . 168 . 1 . 0
子網路遮罩:	255 . 255 . 255 . 0

以上的設定參考為:當此 VPN 隧道連線後，只有 192.168.1.0，子網路遮罩為 255.255.255.0 的此網段電腦可以與遠端 VPN 連線。

(3)IP 位址範圍

此項目為允許此 VPN 隧道連線後，只有輸入此 IP 範圍的本地端電腦可以連線。

本機群組存取類型:	IP位址範圍
IP位址範圍:	192 . 168 . 1 . 0 到 254

以上的設定參考為:當此 VPN 隧道連線後，於 192.168.1.0~254 的此網段的 IP 位址範圍的電腦可以連線。

遠端用戶群組配置 (Remote Group Setup) :

遠端用戶群組設定

遠端閘道認證類型:	僅使用IP
IP 位址	[] . [] . [] . []

此項目的遠端的閘道身分類型(Remote Security Gateway Type)必須與連接遠端的近端本地閘道身分類型(Local Security Gateway Type)相同。

遠程的閘道認證類型:

遠端的閘道認證類型，有五種操作模式項目選擇，分別為:

僅用 IP

IP + Domain Name(FQDN) 認證

IP + E-mail (USER FQDN) 認證

動態 IP + Domain Name(FQDN) 認證

動態 IP + E-mail (USER FQDN) 認證

(1) 僅用 IP:

若您選擇僅用 IP 類型的話，只有固定填入此 IP 位址可以存取此隧道，

遠端開道認證類型:	僅使用IP
IP 位址	<input type="text"/> . <input type="text"/> . <input type="text"/> . <input type="text"/>

若是使用者不知道遠端客戶的 IP 位址，則可以通過網域名稱轉換 DNS Resolve 來將 DNS 轉成 IP 位址。並且在設定完成後在 Summary 的遠端開道下面顯示出相對應的 IP 位址。

遠端開道認證類型:	僅使用IP
IP by DNS Resolved	<input type="text"/>

或者也可以通過 Multiple DNS Resolved 來將 DNS 轉成 IP 位址。並且在設定完成後在 Summary 的遠端開道下面顯示出相對應的 IP 位址。

遠端開道認證類型:	僅使用IP
IP by Multiple DNS Resolved	1. <input type="text"/> 2. <input type="text"/> 3. <input type="text"/> 4. <input type="text"/>

(2) IP + Domain Name(FQDN) 認證:

若您選擇 IP+網域名稱類型的話，請輸入 IP 位址以及您所驗證的網域名稱 FQDN 是指主機名稱以及網域名稱的結合，使用者可以輸入一個符合 FQDN 的網域名稱即可。此 IP 位址以及網域名稱必須與遠端的 VPN 安全開道設定類型相同才可以正確連接。

遠端開道認證類型:	IP + 網域名稱(FQDN) 認證
IP 位址	<input type="text"/> . <input type="text"/> . <input type="text"/> . <input type="text"/>
網域名稱:	<input type="text"/>

若是使用者不知道遠端的 IP 位址，則可以通過網域名稱轉換 DNS Resolve 來將 DNS 轉成 IP 位址。此網域名稱必須存在 Internet 上可以查詢的到。並且在設定完成後在 Summary 的遠端開道下面自動顯示出相對應的 IP 位址。

遠端開道認證類型:	IP + 網域名稱(FQDN) 認證
IP by DNS Resolved	
網域名稱:	

或者也可以通過 Multiple DNS Resolved 來將 DNS 轉成 IP 位址。並且在設定完成後在 Summary 的遠端開道下面顯示出相對應的 IP 位址。

遠端開道認證類型:	IP + 網域名稱(FQDN) 認證
IP by Multiple DNS Resolved	1. <input type="text"/> 2. <input type="text"/> 3. <input type="text"/> 4. <input type="text"/>
網域名稱:	<input type="text"/>

(3) IP + E-mail (USER FQDN) 認證:

若您選擇 IP 位址加上電子郵件類型的話，只有固定填入此 IP 位址以及電子郵件位置可以存取此隧道，

遠端開道認證類型:	IP + E-mail(User FQDN) 認證
IP 位址	<input type="text"/> . <input type="text"/> . <input type="text"/> . <input type="text"/>
E-mail:	<input type="text"/> @ <input type="text"/>

若是使用者不知道遠端客戶的 IP 位址，則可以透過網域名稱轉換 DNS Resolve 來將 DNS 轉成 IP 位址。並且在設定完成後在 Summary 的遠端開道下面顯示出相對應的 IP 位址。

遠端開道認證類型:	IP + E-mail(User FQDN) 認證
IP by DNS Resolved	<input type="text"/>
E-mail:	<input type="text"/> @ <input type="text"/>

或者也可以通過 Multiple DNS Resolved 來將 DNS 轉成 IP 位址。並且在設定完成後在 Summary 的遠端開道下面顯示出相對應的 IP 位址。

遠端開道認證類型:	IP + E-mail(User FQDN) 認證
IP by Multiple DNS Resolved	1. <input type="text"/> 2. <input type="text"/> 3. <input type="text"/> 4. <input type="text"/>
E-mail:	<input type="text"/> @ <input type="text"/>

(4) 動態 IP + Domain Name(FQDN) 認證:

若是您使用動態 IP 位址連接 VPN 防火牆時，您可以選擇動態 IP 位址加

上主機名稱以及網域名稱的結合。

遠端開道認證類型:	動態IP + 網域名稱(FQDN) 認證
網域名稱:	<input type="text"/>

(5) 動態 IP + E-mail (USER FQDN) 認證:

若是您使用動態 IP 位址連接 VPN 防火牆時，您可以選擇此類型連接 VPN。當遠端的 VPN 開道要求與 VPN 防火牆作為 VPN 連線時，VPN 防火牆將會開始驗證並回應此 VPN 隧道連線；請輸入電子郵件認證到 E-Mail 位置空格欄位中。

遠端開道認證類型:	動態IP + E-mail(User FQDN) 認證
E-mail:	<input type="text"/> @ <input type="text"/>

IPSec Setup

IPSec 設定

密鑰管理協議:	使用IKE協議
階段1 DH協議群組:	群組1
階段1 加密演算法:	DES
階段1 認證演算法:	MD5
階段1 SA有效時間:	28800 秒
完全順向密鑰(PFS)	<input checked="" type="checkbox"/>
階段2 DH協議群組:	群組1
階段2 加密演算法:	DES
階段2 認證演算法:	MD5
階段2 SA有效時間:	3600 秒
共用密鑰:	<input type="text"/>

進階設定 +

若是任何加密機制存在的話，此兩個 VPN 隧道的加密機制必須要相同才可以將此隧道連接，並於傳輸資料中加上標準的 IPSec 密鑰，於此我們稱為加密密鑰 “key”。VPN 防火牆提供了以下二種加密管理模式，分別為手動(Manual) 以及 IKE 自動加密模式- IKE with Preshared Key (automatic)如下圖所示。

密鑰管理協議:

此選項設定為當您設定此 VPN 隧道使用何種加密模式以及驗證模式後，必須設定一組交換密碼，並請注意此

參數必須與遠端的交換密碼參數相同;設定的方式有自動 Auto (IKE)或是手動 Manual 設定二種, 於設定時請您選擇其中一種設定方式即可!

IPSec 設定

密鑰管理協議:	使用IKE協議 ▾
階段1 DH協議群組:	群組1 ▾
階段1 加密演算法:	DES ▾
階段1 認證演算法:	MD5 ▾
階段1 SA有效時間:	28800 秒
完全順向密鑰(PFS)	<input checked="" type="checkbox"/>
階段2 DH協議群組:	群組1 ▾
階段2 加密演算法:	DES ▾
階段2 認證演算法:	MD5 ▾
階段2 SA有效時間:	3600 秒
共用密鑰:	<input type="text"/>

進階設定 +

1. 使用 IKE 協定:
透過 IKE 產生共用的金鑰來加密與驗證遠端的使用者。若將完全順向密鑰 PFS(Perfect Forward Secrecy)啟用後, 則會再第二階段的 IKE 協調過程產生的第二把共同金鑰做進一步加密與驗證。當 PFS 啟用後, 透過 brute force 來擷取金鑰的駭客(hacker)無法在此短時間內, 進一步得到第二把金鑰。
2. 完全順向密鑰(Perfect Forward Secrecy): 若您將 PFS 選項勾選後, 記得另外的遠端 VPN 設備或是 VPN Client 也要將 PFS 功能開啟。
3. 階段 1/階段 2 DH 協議群組: 於此選項可以選擇採用 Diffie-Hellman 群組方式: Group1 或是 Group2/Group5。
4. 階段 1/階段 2 加密演算法: 此加密選項設定為設定此 VPN 隧道使用何種加密模式, 並請注意設置此參數必須與遠端的加密參數相同:DES:64-位元元加密模式、3DES:128-位元元加密模式、AES:用安全碼進行資訊加密的標準, 它支持 128 位、192 位和 256 位的密匙。
5. 階段 1/階段 2 認證演算法: 此驗證選項設定為設定此 VPN 隧道使用何種驗證模式, 並請注意設置此參數必須與遠端的驗證模式參數相同:“MD5”或“SHA1”。
6. 階段 1 SA 有效時間: 為此交換密碼的有效時間, 系統預設值為 28800 秒(8 小時), 於此有效時間內的 VPN 連線, 系統會自動的將於有效時間後, 自動的生成其他的交換密碼以確保安全。
7. 階段 2 SA 有效時間: 為此交換密碼的有效時間, 系統預設值為 3600 秒(1 小時), 於此有效時間內的 VPN 連線, 系統會自動的將於有效時間後, 自動的生成其他的交換密碼以確保安全。

- 共用密鑰：於 Auto (IKE) 選項中，您必須輸入一組交換密碼於 “Pre-shared Key” 的欄位中，在此的範例設定為 test，您可以輸入數位元或是文字的交換密碼，系統將會自動的將您輸入的數位元或是文字的交換密碼自動轉成 VPN 隧道連接時的交換密碼與驗證機制；此數位元或是文字的交換密碼最高可輸入 30 個文字組合。

Manual-手動方式(未來支援)

▶ IPsec 設定

密鑰管理協議:	手動輸入 ▾
Incoming SPI:	<input type="text"/>
Outgoing SPI:	<input type="text"/>
加密演算法:	DES ▾
認證演算法:	MD5 ▾
加密密鑰:	<input type="text"/>
認證密鑰:	<input type="text"/>

- 若您選擇手動模式 Manual 的話，此提供您自定加密密鑰，而此密鑰不需經過任何交握。
- 於此分成加密密鑰“Encryption KEY”以及驗證密鑰“Authentication KEY”二種，您可以輸入數位元或是文字的交換密碼，系統將會自動的將您輸入的數位元或是文字的交換密碼自動轉成 VPN 隧道連接時的交換密碼與驗證機制；此數位元或是文字的交換密碼最高可輸入 23 個文字組合。
- 另外還需要設定“Incoming SPI”的交換字串以及“Outgoing SPI” 交換字串，此字串必須與遠端 VPN 設備連接時相同；於此的 Incoming SPI 設定參數，您必須在遠端的 VPN 設備的 Outgoing SPI 設定相同字串，而於本地端的 Outgoing SPI 設定字串，也必須與在遠端的 VPN 設備的 Incoming SPI 設定相同字串！

Advanced(進階作業模式)-只供給使用自動交換密鑰模式使用(IKE Preshared Key Only)

進階設定

Aggressive Mode

使用IP Header壓縮協議

保持連線

AH 雜湊演算法 MD5

允許NetBIOS廣播封包通過

允許斷線偵測封包穿越NAT

斷線偵測功能(DPD) 每隔 10 秒進行偵測

心跳, 遠端伺服器 . . .

每隔 30 秒進行偵測, 重新嘗試連線次數 5 次

1. 在 VPN 防火牆的進階設定項目中，分別有 Main 以及 Aggressive 模式，Main mode 是 VPN 防火牆的預設 VPN 作業模式，而且與大多數的其他 VPN 設備使用連接方式為相同。
野蠻模式 (Aggressive Mode)：大多為遠端的設備採用，如使用動態 IP 連接時，是為了加強其安全控管機制。
2. 使用 IP Header 壓縮協定：若選擇此項目勾選，則連接的 VPN 隧道中 VPN 防火牆支援 IP 表頭形態的壓縮 (IP Payload compression Protocol)。
3. 持續保持連線：若選擇此項目勾選，則連接的 VPN 隧道中會持續保持此條 VPN 連接不會中斷，此使用多為分公司遠端節點對總部的連接使用，或是無固定 IP 位址的遠端使用。
4. AH 哈希演算法：AH (Authentication Header) 驗證表頭封包格式，可選擇 MD5/DSHA-1。
5. 允許 NetBIOS 廣播封包通過：若選擇此項目勾選，則連接的 VPN 隧道中會讓 NetBIOS 廣播封包通過，有助於微軟的網路鄰居等連接容易，但是相對的佔用此 VPN 隧道的流量就會加大！
6. 允許掉線封包偵測封包穿越 NAT：允許 VPN 可以穿透位於路由器前方的 NAT 機制
7. 掉線偵測功能(DPD)：若選擇此項目勾選，則連接的 VPN 隧道中會定期的傳送 HELLO/ACK 訊息封包來偵測是否 VPN 隧道的兩端仍有連線存在。當有一端斷線則 VPN 防火牆會自動斷線，然後再建立新連線。使用者可以選擇每一次 DPD 訊息封包傳遞的時間，預設值為 10 秒
8. 心跳：VPN Tunnel 心跳監測功能。
若勾選此項設定，系統會定期傳送 ICMP 給在 VPN 通道遠端的伺服器主機，遠端伺服器收到封包之後也會以封包回應。若偵測次數已超過您所設定的值，而 VPN 遠端伺服器都沒有回應的話，系統會判定此 VPN 通道為斷線。若您為主動建立 VPN 通道的一方，系統將自動再一次地重建 VPN 通道；而若您為被動的一方，系統會等待對方再度建立 VPN 通道。

- 遠端伺服器：**遠端的網路節點偵測位置，此伺服器位址最好是可以且穩定快速的得到回應(建議可以填入 VPN remote Sever LAN IP，請誤填無法回應 ICMP 的伺服器位址)。
- 時間間隔：**對外連線偵測逾時時間(秒)，預設值為 30 秒。於 VPN 建立後，每隔 30 秒丟 ICMP 偵測與伺服器連線狀態。
- 重新偵測次數：**連線偵測重試次數，預設值為五次。如果連線偵測重試次數超過設定次數，遠端伺服器沒有回應的話，則判斷 VPN 線路中斷！

※心跳和 DPD 功能，皆能夠保障 VPN 通道更穩定的連線品質。不同的是，心跳功能不需考慮遠端的 VPN 設備是否具備標準 IPSec 協議，皆能完成 VPN 通道監測，以確定 VPN 通道連線存在、並且流量暢通。

11.1.3. PPTP 設置

提供支援 Window XP/2000/Vista 的 PPTP 對 Qno 防火牆/路由器做點對點隧道協議，讓遠端單機用戶使用此種協定建立 VPN 連線。

啟用 PPTP伺服器

PPTP隧道數： 條已經設定使用 條可用隧道

PPTP 用戶使用IP範圍

起始IP 位址： 10 . 10 . <input type="text" value="10"/> . <input type="text" value="200"/>
結束IP 位址： 10 . 10 . <input type="text" value="10"/> . <input type="text" value="230"/>

遠端用戶設定

使用者名稱：

密碼：

再次輸入密碼：

IP位址： 隨機分配 指定IP位址： 10 . 10 . .

1=>10.10.10.204 ryan=>10.10.10.200 test=>10.10.10.201 tony=>10.10.10.202 2=>10.10.10.203 suro=>10.10.10.221
--

啟用 PPTP 服務:

當勾選後即可以啟用點對點隧道協定 PPTP 伺服器。

PPTP 用戶使用 IP 範圍:

請輸入近端 PPTP IP 位址的範圍，其目的是要給遠端的使用者一個可進入近端網路的入口 IP。

起始 IP 位址:請在最後兩欄輸入數值。

結束 IP 位址:請在最後兩欄輸入數值。

※請注意! 此範圍不可與 DHCP 伺服器發放 IP 範圍重複!

遠端用戶設定:

使用者名稱:

請輸入遠端使用者的名稱。

密碼的輸入與確認:

輸入遠端使用者帳號密碼, 及請再次確認遠端使用者的帳號密碼。

IP 位址:

(1)隨機分配: 在 PPTP 用戶使用 IP 範圍之內, 隨機分配某個 IP 給成功連線的遠端用戶。

(2)指定 ip 位址: 指定每一個遠端用戶成功連線時, 在 PPTP 用戶使用 IP 範圍之內被分配到固定的某一個 IP 位址。

※請注意!

目前 PPTP 用戶 IP 在設定時, 不是全部隨機分配, 就是全部都要指定固定的 IP, 目前「無法」設定成某些用戶是隨機分配, 某些用戶是指定固定 IP。

加入到對應列表:

將上述設定新增至下方列表之中。

所有的 PPTP 通道狀態: 顯示所有連接成功的使用者, 包括使用者名稱、遠端 IP 地址和 PPTP 發放的地址



▶ PPTP 用戶連接列表

用戶名	遠程用戶的IP地址	本地對映的IP地址
test001	60.248.180.226	192.168.1.151

刷新

11.1.4. 封包穿透 VPN 防火牆功能 (VPN Pass Through)



IPSec 封包穿透:	<input checked="" type="radio"/> 啟用 <input type="radio"/> 關閉 <input checked="" type="radio"/> 固定來源通訊埠 <input type="radio"/> 變更來源通訊埠
PPTP 封包穿透:	<input checked="" type="radio"/> 啟用 <input type="radio"/> 關閉
L2TP 封包穿透:	<input checked="" type="radio"/> 啟用 <input type="radio"/> 關閉

- IPSec 封包穿透 VPN 防火牆功能:** 若是選擇啟用的話，則允許 PC 端使用 VPN-IPSec 封包穿透 VPN 防火牆以便與外部 VPN 設備連線
- 固定來源埠 (未來支援)** 在 VPN 連線是以 Cisco VPN Server 與 Cisco VPN Client 的狀況下才有需要用的此選項，因為 VPN Server 不接受先後兩筆用同一個 IP 位址以及同一個 Source Port 的第二筆連線，所以第二筆連線需要變更 Source Port，此時就需要選擇 Change Source Port 將原來以 UDP 500 的 Source Port 改成另外隨機的 Source Port 連線，選擇 Fixed 代表不變更 Source Port 仍以 UDP 500 連線
- 或**
- 變更來源埠: (未來支援)**
- PPTP 封包穿透 VPN 防火牆功能:** 若是選擇啟用的話，則允許 PC 端使用 VPN-PPTP 封包穿透 VPN 防火牆以便與外部 VPN 設備連線。
- L2TP 封包穿透 VPN 防火牆功能:** 若是選擇啟用的話，則允許 PC 端使用 VPN-L2TP 封包穿透 VPN 防火牆以便與外部 VPN 設備連線。

設定修改完成請按下“確定”按鈕儲存網路設定變更或是按下“取消”按鈕不做任何設定變更。

11.2. QnoKey

介紹 Qno VPN 防火牆進行用戶端資料的初始配置以及配合 QnoKey 管理軟體如何設置 QnoKey 用戶端，成功燒製 QnoKey。

11.2.1. QnoKey 總表頁面

登錄 VPN 防火牆後，點開 QnoKey 功能表選項，將出現目前 QnoKey 狀態資訊摘要總表頁面，如下圖所示：



IPSec + QnoKey 隧道數： 條已經設定使用 條可用隧道 [進階設定](#)

QnoKey 隧道數： 條已經設定使用 條可用隧道

QnoKey 用戶連線列表

跳到 / 1 頁 每頁顯示 筆

No.	啓用	帳戶	本機 IP 位址 (網域名稱)	有效時間	剩餘時間	使用人數上限	已登放人數	線上人數	刪除
新增QnoKey群組 刪除所有群組									
重新整理									



IPSec+QnoKey 隧道數 顯示 IPSec+QnoKey 總共隧道數。表示有幾條已經設定使用，以及目前總隧道數。

QnoKey 隧道數 表示有幾條已經設定使用，以及目前總隧道數。使用者可以透過高級設定自行調整 IPSec 與 QnoKey 隧道數。

啟用： 表示 QnoKey 用戶名稱是否啟用狀態

帳戶： 顯示 QnoKey 的用戶名稱群組

本機 IP 位址(網域名稱) 伺服器 IP 位址或所使用的網域名稱

有效時間:	所設定的 QnoKey 的使用期限,永久使用則會在此顯示永久
剩餘時間:	如設置 QnoKey 使用天數,則在此顯示設定後還可使用的有效剩餘時間
使用人數上限:	表示此用戶名稱群組設定可以允許燒制的 QnoKey 數
已發放人數	顯示已經燒制的 QnoKey 數
線上人數:	顯示當前線上連線使用 QnoKey 數
顯示用戶:	顯示已經設定的 QnoKey 所有使用者列表
刪除	刪除一條使用名稱群組設定規則
跳到  頁	選擇跳至資訊摘要第幾頁
 每頁顯示的欄位	總表頁面每頁顯示幾條群組資訊
新增 Qnokey 群組:	增加新的群組設定
刪除所有群組:	清除所有群組設定。

11.2.2 群組設置頁面

按下“新增 Qnokey 群組”按鈕後,將進入“群組參數設定”頁面,如下圖所示。

▶ 群組參數設定

啟用此群組

群組帳戶：	<input type="text"/>	
接口位置：	<input type="checkbox"/> 廣域網1	<input type="text" value="192.168.3.133"/> (IP 位址/網域名稱)
	<input type="checkbox"/> 廣域網2	<input type="text" value="0.0.0.0"/> (IP 位址/網域名稱)
	<input type="checkbox"/> 廣域網3	<input type="text" value="0.0.0.0"/> (IP 位址/網域名稱)
	<input type="checkbox"/> 廣域網4	<input type="text" value="0.0.0.0"/> (IP 位址/網域名稱)
有效時間：	<input checked="" type="radio"/> 永久 <input type="radio"/> 日	
使用人數上限：	<input type="text"/> (最多: 100 人)	
Key 遺失保護措施：	禁止連接	

返回

確認

取消

這個頁面主要用來設置 QnoKey 群組。在這裏，通過廣域網埠口、有效時間、使用者上限人數、遺失保護措施等，對 QnoKey 的群組參數進行設置，以便對 QnoKey 使用者分類管理，提高其安全性。

啟用此群組： 勾選此選項，啟用這條設定群組。

群組帳戶名稱： 在此填寫想要建立的 QnoKey 群組名稱。

介面位置： 勾選設定廣域網埠口，並填寫各廣域網埠口相對應的正確的 IP 位址或網域名稱(經 DDNS 解析)。如有廣域網埠口為空則不需要填寫 IP，以免造成 VPN 連接不成功。此操作設置允許用戶從哪一廣域網埠連進來，便於管理工作。

當選定廣域網 1，則此 QnoKey 群組用戶只能通過廣域網埠 1 連進來。若同時勾選廣域網 1，廣域網 2，則允許此 QnoKey 群組用戶通過廣域網 1 或廣域網 2 連接 VPN，當廣域網 1 斷線則會自動轉向廣域網 2，作為 VPN 連接備援。

請注意：

- 若勾選的廣域網埠口，在網路連接類型為靜態 IP 的話，系統會自動顯示出此廣域網 IP，管理端不需自己再輸入。
- 若勾選的廣域網埠口，在網路連接類型為 DHCP/PPPoE 等其他類型的話，管理端則需要輸入正確的 IP 位址或網域名稱(經 DDNS 解析)。

有效時間：

在這裏設定此 QnoKey 群組的有效使用時間。

當用戶端 QnoKey 使用比較固定，可點選“forever”選項，設置用戶端有效使用時間為永久使用。

如果用戶端使用情況比較複雜，或提供給出差移動用戶使用，為確保 VPN 資料安全，可設置 QnoKey 使用有效期限為幾天，這裏允許設置“1~99”天，可根據實際需要填寫想設置的天數。

使用人數上限：

這裏填寫此群組設定規則所允許燒制 QnoKey 的最大數

Key 遺失保護措施：

在下拉功能表中選擇 QnoKey 遺失後所進行的操作選項。

如果 QnoKey 不小心意外遺失，可採取三種操作“不做任何防護”、“清除 Key 內容”和“封鎖連線”。

對 QnoKey 進行此項設定，可以進一步提高 VPN 的安全性。選擇“不做任何防護”操作選項，則當這把 Key 遺失後，不做任何操作。

選擇“清除 Key 內容”操作選項，會在這把 QnoKey 遺失後再建立 VPN 連線時，將這把 QnoKey 裏的資料清除。

選擇“封鎖連線”操作選項，則會在這把 Key 遺失後，不能再連上 VPN，將其鎖定。

按下“確定”按鈕應用此群組設定規則，按“取消”取消剛才的設定操作。按“返回上一頁”返回上一頁。

當按下“確定”按鈕，會彈出一個對話方塊，詢問您是否繼續增加設置群組，點選“確定”繼續增加另一個群組設置規則，點選“取消”返回到 QnoKey 總表。如下圖所示。

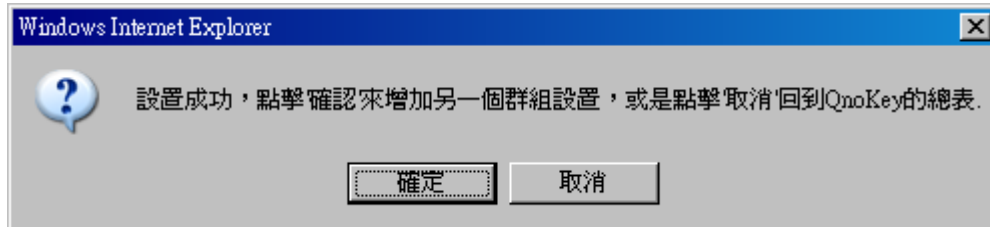

這時在 QnoKey 群組資訊總表頁面就會顯示出剛設定好的群組。如下圖所示。

QnoKey 用戶連線列表

跳到 / 1 頁 每頁顯示 筆

No.	啓用	帳戶	本機 IP 位址 (網域名稱)	有效時間	剩餘時間	使用人數上 限	已發放人 數	線上人 數			刪除
1	<input checked="" type="checkbox"/>	test	192.168.3.133	Forever		30	0	0	Show List	Edit	

當新增規則後，每一條規則後面都會出現“顯示用戶”和“編輯”按鈕。點選“顯示使用者”按鈕，則會顯示應用這條群組規則的用戶列表。點選“編輯”按鈕編輯修改設定。點選垃圾桶圖示，刪除這條設定。

11.2.3 群組用戶列表頁面

點選“顯示用戶”按鈕後，將顯示應用這條群組規則的群組用戶列表頁面。

➤ 群組用戶列表

群組帳戶：

No.	啓用	QnoKey序列號	使用者名稱	狀態	Key 遺失 保護 措施	硬體綁 定	MAC地址	刪 除
-----	----	-----------	-------	----	-----------------------	----------	-------	--------

返回

確認

取消

- 群組帳戶名稱：** 顯示此用戶所在群組的名稱。
- 啟用：** 勾選此選項，啟用此 QnoKey 用戶。
- QnoKey 序列號：** 顯示此 QnoKey 的序列號。
- 用戶名：** 顯示此 QnoKey 的用戶名。
- 狀態：** 顯示此 QnoKey 的連線狀態，“連線”表示用戶已經連線線上；“不線上”表示沒有線上連線使用。
- Key 遺失保護措施：** 勾選表示此 QnoKey 遺失，則應用所設定 QnoKey 遺失後的操作。
- 硬體綁定：** 若啟硬體綁定，QnoKey 只能在所設定綁定 MAC 位址的電腦上使用執行，不是該 MAC 位址資料的電腦，無法使用 QnoKey
- MAC 位址：** 若有啟用硬體綁定功能，會顯示 QnoKey 所綁定的電腦 MAC 位址資料，不是該 MAC 位址資料的電腦，無法使用 QnoKey
- 刪除：** 刪除該單一用戶的 QnoKey 連線資料

QnoSoftKey

相對於 Qno USB Key，俠諾現在也提供了另一種不需要實體 USB Key，且具有相同連線模式的功能稱為 QnoSoftKey，基本上連線的加密模式與設定相同，並且可透過購買升級序號來擴充原本所支援的隧道數量。

SoftKey 帳戶



使用者模式：一般使用者

帳戶：

密碼：

再次輸入密碼：

允許連線時間： : 到 : (24小時制)

MAC地址： - - - - -

加入到對應列表

```
jay(Common User)=>0:0~0:0
sybil(Common User)=>0:0~0:0
3(Common User)=>0:0~0:0
2(Common User)=>0:0~0:0
1(Common User)=>0:0~0:0
ivan(Common User)=>0:0~0:0
```

刪除點選的項目

使用者模式： 總共有「一般使用者」、「最高權限使用者」、「最低權限使用者」三種角色，預設值為一般權限使用者，表示在連線數已滿的狀態下，新的連線建立不會對一般使用者造成影響。

最高權限使用者： 表示該權限使用者在連線已滿的狀態下建立新連線，可以踢除掉權限為「最低權限使用者」的在線使用者以建立連線，但是當已經沒有最低權限使用者可以踢除時，最高權限使用者仍然無法成功連線。

最低權限使用者： 表示該權限在線使用者，會在連線已滿且有新的最高權限使用者連線時被剔除，並且在連線已滿的狀態下，無法剔除其他角色的在線連線。

- 帳戶：** 輸入連線的帳戶名稱。
- 密碼** 輸入連線的帳戶密碼。
- 再次輸入密碼：** 再次輸入確認輸入的密碼。
- 允許連線時間：** 輸入該用戶允許連線的時間，若為 24 小時皆可連線，請填入 00: 00 到 00: 00。
- MAC 地址：** 請填入是否需要檢查 / 綁定用戶端電腦的 MAC 資料，以加強連線的安全性，若不需要檢查請全部空白不需填入任何數值。
- 加入到對應列表：** 將設定好的帳戶密碼內容加入至下方對應列表當中。
- 刪除點選的項目：** 刪除所點選的該列設定項目。

搭配用戶端連線軟體進行 VPN 連線

在 Qno 路由器/防火牆設定完 QnoSoftKey 的帳號/密碼/連線時間之後，您必須在用戶的電腦上安裝用戶端的連線軟體，目前 QnoSoftKey 用戶端的連線軟體是包含在 QnoKey 的連線軟體當中，所以您可以在 QnoKey 產品配件光碟中取得安裝軟體，或是至 Qno 官方網站的「下載服務」，選擇 QnoKey 產品項目下以及所需要的語系下載安裝軟體。

若您是從 QnoKey 的光碟安裝，將光碟放入光碟機之後，會自動執行安裝選單如下圖：



請選擇您需要的語系之後會變成以下選單



此時您需要安裝 QnoKey 用戶連線軟體，因為 QnoSoftKey 的用戶連線軟體是包含在 QnoKey 的用戶連線軟體之中，QnoKey 管理軟體則是針對 QnoKey 的管理程式進行安裝，所以如果只是使用 QnoSoftKey，則不需再安裝 QnoKey 管理軟體，只需安裝 QnoKey 用戶連線軟體即可。

在選擇安裝 QnoKey 用戶連線軟體之後，就會開始進行軟體安裝程序，只需陸續按下「下一步」就可安裝完成，並且完成後會再桌面出現連線軟體的圖示如下圖



按下桌面圖示後，會跳出連線軟體的初始畫面如下



由於您現在是使用沒有實體 USB Key 的 QnoSoftKey 連線，所以需按下密碼欄位旁邊的「QnoSoftKey」按鈕，進入連線資料輸入畫面如下圖

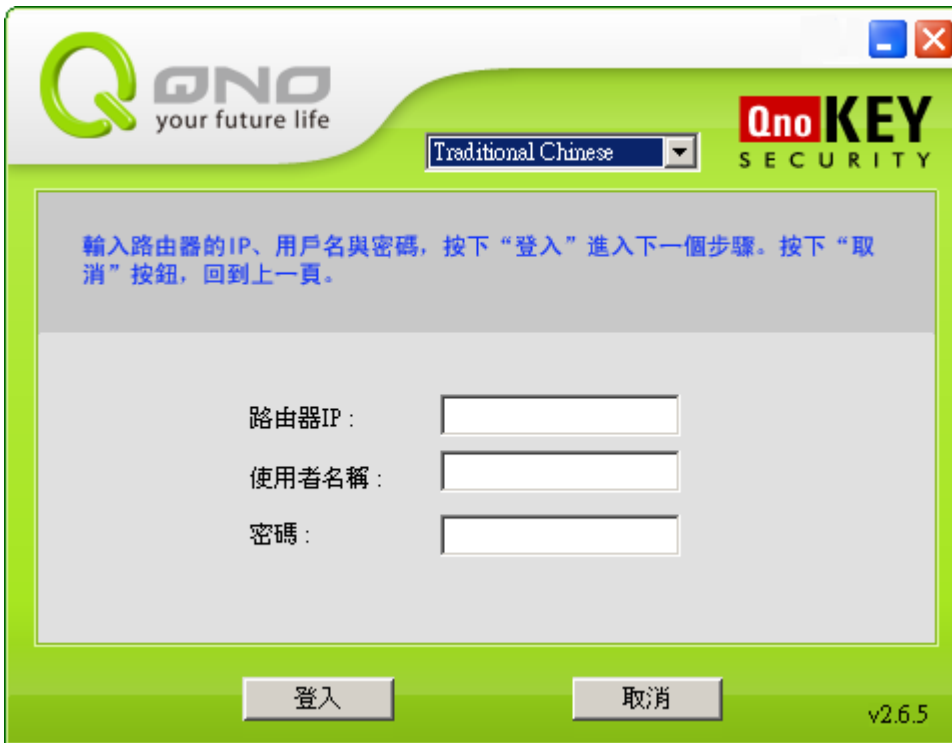

The image shows a login window for QNO QnoKEY SECURITY. The window has a green header with the QNO logo and 'your future life' text on the left, and 'QnoKEY SECURITY' on the right. A language dropdown menu is set to 'Traditional Chinese'. The main content area contains the following text: '輸入路由器的IP、用戶名與密碼，按下“登入”進入下一個步驟。按下“取消”按鈕，回到上一頁。' Below this text are three input fields: '路由器IP:', '使用者名稱:', and '密碼:'. At the bottom of the window, there are two buttons: '登入' (Login) and '取消' (Cancel), and the version number 'v2.6.5' is displayed in the bottom right corner.

請輸入接受連線的 Qno 路由器/防火牆 IP，以及之前在 Qno 路由器/防火牆中所輸入的使用者名稱帳號與密碼

Qno 路由器/防火牆 IP 即是 WAN IP，你在進入路由器/防火牆設定頁面中的首頁就看到，如果有多個 WAN IP，則選擇任何一個 WAN IP 皆可 (如下圖紅色圈選處)

▶ 廣域網狀態

接口位置	廣域網1	廣域網2	廣域網3	廣域網4
IP位址	61.222.81.67	0.0.0.0	0.0.0.0	0.0.0.0
預設閘道	61.222.81.65	0.0.0.0	0.0.0.0	0.0.0.0
DNS 伺服器	168.95.1.1 0.0.0.0	0.0.0.0	0.0.0.0	168.95.1.1 0.0.0.0
連線數	4	0	0	0
下載頻寬使用率(%)	0	0	0	0
上傳頻寬使用率(%)	0	0	0	0
動態網域解析服務	Dyndns Disabled 3322 Enabled : DDNS is updated successfully. Dtdns Disabled Qnoddns Disabled	Dyndns Disabled 3322 Enabled : DDNS function is disabled or No Internet connection. Dtdns Disabled Qnoddns Disabled	Dyndns Disabled 3322 Disabled Dtdns Disabled Qnoddns Disabled	Dyndns Disabled 3322 Disabled Dtdns Disabled Qnoddns Disabled
QoS頻寬管理	0 條規則	0 條規則	0 條規則	0 條規則
手動連線		中斷 連線	中斷 連線	

輸入完帳號密碼按下「登入」按鈕之後，就會進入到連線準備啟動的畫面如下圖

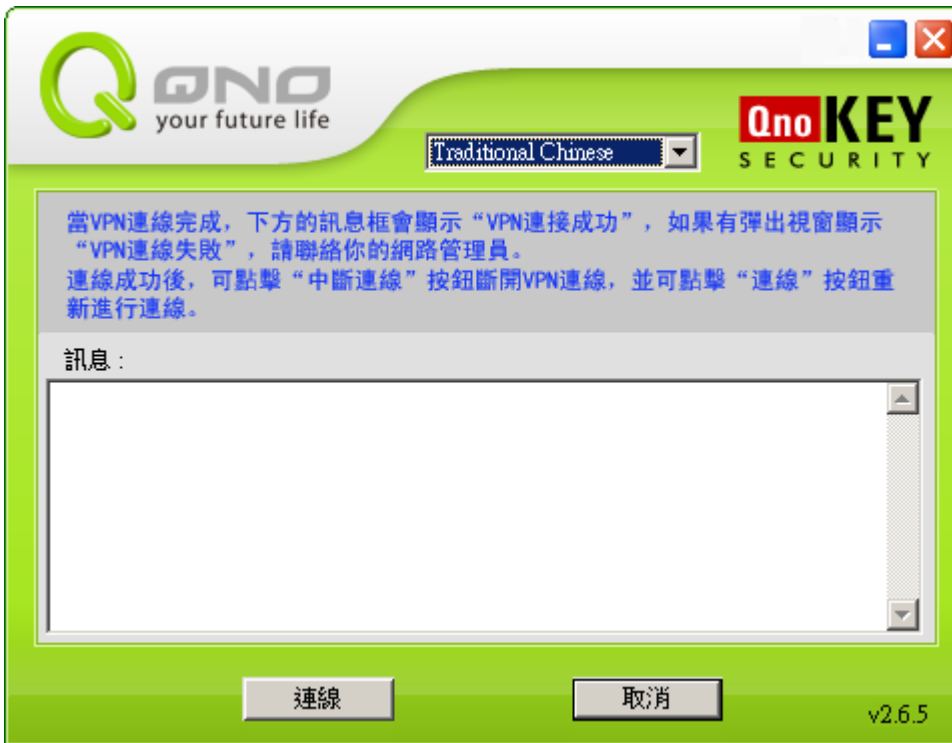

此時請按下「連線」按鈕，就會開始進行 QnoSoftKey 的連線，並且在訊息欄位中陸續顯示連線的過程訊息(如下圖)，若此時按取消按鈕，則回到上一頁輸入路由器 IP、帳號與密碼的畫面



過程的相關訊息依序如下表：

Start connection and challenge response protocol	開始連線並發送回應請求
Get challenge from router	得到防火牆/路由器回應
Send response to router	向路由器發送回應
Got preshared key and IPSec SA data	取得共用密鑰和 IPSec SA 資料
Set up VPN tunnel	建立 VPN 連線隧道
Establishing VPN connection to router	確認 VPN 連線到路由器
VPN connection OK	VPN 連線成功

若建立 VPN 連線成功，則會顯示「VPN Connection OK」文字訊息在視窗內如下圖



右下角系統列 Q 字型圖示也會跳出「已連線」訊息，以及 Q 字中央一撇變成橘黃色如下圖

如果在連線過程中發生問題而無法連線，麻煩請將連線訊息內的相關文字資訊記錄下來，並向購買產品的代理商或是原廠的技術服務人員諮詢。

當不需要再進行連線時，為保證資料安全，可選擇「中斷連線」按鈕斷開 VPN 連接，斷開成功後在訊息欄將會出現「Disconnect VPN OK」的資訊如下圖。



右下角系統列 Q 字型圖示也會跳出「未連線」訊息，以及 Q 字中央一撇變成灰色如右圖

※請注意！

當把管理軟體界面縮成最小狀態時，會只剩下系統列的圖示如下圖

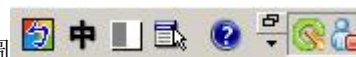

此時在 Q 字型圖示上按下滑鼠右鍵會出現以下圖示選單：

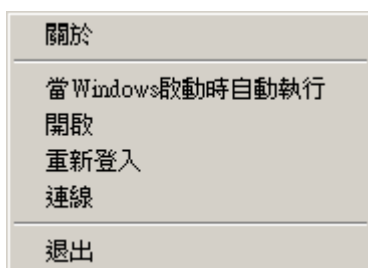

※關於：會顯示目前 QnoKey 管理軟體的軟體版本如下圖。



※當 Windows 啟動時自動執行：若勾選此選項，則下次電腦重開機時，會自動執行 QnoSoftKey 連線軟體

※開啟：開啟回復原本 QnoSoftKey 連線界面視窗

※重新登入：除重新輸入路由器 IP、使用者名稱與帳號

※連線：進行 VPN 連線

※退出：關閉整個 QnoSoftKey 連線程式

QnoSoftKey 隧道升級

若您需要更多的 QnoSoftKey 隧道數量使用，請向購買產品的代理商或是俠諾原廠諮詢購買，在完成購買付費的程序之後，會產生一組升級序號，此時只要把「升級後的新隧道數」與升級序號輸入下方頁面欄位中並按下確認，經過系統檢查合法性與正確性之後，就可成功升級 QnoSoftKey 的使用隧道數量。

▶ SoftKey 隧道數升級

目前的隧道數：	50
升級後的新隧道數：	<input type="text"/>
升級序號：	<input type="text"/>

11.3. QVM VPN 功能設定

搭配 QVM 系列 VPN 防火牆提供了三大便利性功能：

1. **SmartLink IPSec VPN：**簡單建立 VPN，取代傳統 VPN 建立的複雜缺點，只需要伺服器 IP、用戶名及密碼就可以完成。
2. **中央控管功能：**讓所有外點或分公司的 VPN 連線狀態清楚且可直接在 VPN 防火牆中控畫面，遠端進入外點用戶端做設定。
3. **VPN 斷線備份機制：**讓 ISP 斷線困擾造成外點或分公司資料無法對總公司傳送問題順利解決。

11.3.1. QVM 中心伺服器端設定

選擇 QVM 功能為伺服器模式：



QVM 配置模式

QVM 伺服器 ▾

QVM 伺服器配置

帳戶：	<input type="text"/>
密碼：	<input type="password"/>
再次輸入密碼：	<input type="password"/>
IP 位址：	<input type="text" value="192"/> . <input type="text" value="168"/> . <input type="text" value="250"/> . <input type="text" value="0"/>
子網路遮罩：	<input type="text" value="255"/> . <input type="text" value="255"/> . <input type="text" value="255"/> . <input type="text" value="0"/>
VPN HUB 功能：	<input type="checkbox"/>
啓用：	<input type="checkbox"/>
<input type="button" value="加入到對應列表"/>	
<div style="border: 1px solid black; height: 100px; width: 100%;"></div>	
<input type="button" value="刪除點選的項目"/>	

- 帳戶名稱:** 需要跟遠端用戶端名稱一致，請輸入遠端用戶端使用者的名稱，中英文皆可
- 密碼:/再次輸入密碼:** 需要跟遠端用戶端密碼一致，請輸入使用者密碼及再次確認使用者密碼
- IP 位址/子網路遮罩:** 此為 VPN 防火牆內部哪一個網段 IP 位址以及子網路遮罩，需要跟遠端用戶端做 QVM 連線
- VPN Hub 功能:** 分點與總部連通後，可以讓分點之間實現互聯互通，不用再去各分點的設備之間建立通道，方便管理，更能節省資源。不同 ISP 電信網通線路可透過總部中央點進行轉換，讓連線速度不延遲，解決跨網 VPN 連線很卡的問題。同時還能結合俠諾專長的頻寬管理功能，讓總部的網管人員可以控制不同分支支援點間的互相連線，達到更嚴密控管的功能。
- 啟用:** 啟用此帳號
- 加入到對應列表:** 新增輸入的帳號與密碼
- 刪除點選的項目:** 刪除所選擇的使用者

設定修改完成請按下“確定”按鈕儲存網路設定變更或是按下“取消”按鈕不做任何設定變更。

11.3.2. QVM 中央控管 (QVM 連接狀態查詢)

用戶可以通過點選遠端用戶的名稱登錄遠端用戶端 VPN 防火牆對遠端網路進行相關設定。



▶ QVM 用戶連線列表

No.	帳戶	狀態	接口位置	啓動時間	結束時間	持續時間	連線控制	配置
1	test			---	---	---	Waiting...	Edit

重新整理

- 帳戶:** 此為用戶的外點用戶端所顯示的用戶名稱。綠色表示已經連通，藍色表示等待連線，紅色表示此條 QVM 關閉
- 狀態:** 此為顯示此條 QVM VPN 的連線狀態。紅色線表示斷線，綠色線表示已經連通
- 介面位置:** 此為遠端此條 QVM 現在經由 VPN 防火牆的哪一條 WAN 口進來做 QVM 連線
- 啟用時間:** 表示此條 QVM 的起用時間
- 結束時間:** 表示此條 QVM 最後的結束時間
- 持續時間:** 表示此條 QVM 啟用至結束的總時間
- 連接控制:** 表示現在此條 QVM 所處於的狀態：等待連線-Waiting，斷開-Disconnect 將此條 QVM 斷線並關閉-Disable 此功能，啟用開啟此條 QVM 至等待連線狀態
- 配置:** 若您按下 Edit 按鈕，將會連線到此設定的項目當中，您可以修改其中的設定

11.3.3. QVM 用戶端設定(未來支援)

選擇 QVM 功能為用戶端模式:

選擇進行 VPN 連接的 VPN 防火牆為 QVM 用戶端。

▶ QVM 配置模式

QVM 用戶端

▶ QVM 用戶端配置

帳戶:
 密碼:
 再次輸入密碼:
 QVM VPN:
 (IP 位址或動態網域名稱)
 狀態: QVM Server Negotiation Failed,
Try Again.
 保持連線，如斷線 分鐘後自動重新連線
 QVM 備援隧道
 QVM 備援隧道1: (IP 位址或動態網域名稱)
 QVM 備援隧道2: (IP 位址或動態網域名稱)
 QVM 備援隧道3: (IP 位址或動態網域名稱)

▶ 進階功能配置

變更QVM用戶端通訊埠:

- QVM 用戶帳戶名稱:** 輸入已在 QVM 服務端中建立的對應用戶名稱
- 密碼:** 輸入已在 QVM 服務端中建立的對應密碼
- 再次輸入確認密碼:** 再輸入一次確認密碼
- QVM VPN (中心端 IP 位址或動態網域名稱):** 輸入 QVM VPN 服務端 IP 位址或是網域名稱
- 狀態:** 在此欄位可以看到 QVM 功能連線狀態
- 保持連接，如斷線()分鐘後自動** 此功能為 QVM 連線斷開後，重新檢測連接的間隔時間。時間範

重新連接

圍為 1~60 分鐘

QVM 備援隧道:

若是勾選此選項，QVM 備援功能將被開啟。您可以輸入最多三個備援連接 IP 或是網域名稱，一旦斷線可從中心服務端 VPN 防火牆的另一個 WAN 埠自動建立 VPN 連線，確保 VPN 服務永不斷線，保證資料傳輸的安全

進階設定:

在某些環境下 443 Port 已被使用，如企業 E-Mail Forwarding，所以為了避免與 QVM 使用衝突，可以將 QVM 的連線通訊埠改為其他加密的埠號如 10443 Port

變更 QVM 用戶端通訊埠:

設定修改完成請按下“確定”按鈕儲存網路設定變更或是按下“取消”按鈕不做任何設定變更。

十二、其他進階高級功能設置

本章介紹路由器進階功能的設定，如果內網需要設置伺服器提供 Web/FTP 服務等，可以通過虛擬伺服器的連接配置設置完成，同時應部分用戶需要提供靜態路由以及動態路由協定的設定，一對一 NA 功能的設定解決實體 IP 與虛擬 IP 對應，以及設置動態網域名稱解析服務滿足用戶獲得 ISP 的動態公網 IP 情況下需要建設 Web/FTP 伺服器等要求。

12.1 DMZ/虛擬伺服器

DMZ 服務主機

內部非戰區主機 IP 192.168.1.0

虛擬服務器

服務端口	IP 位址	界面	啟用
All Traffic [TCP&UDP/1~65535]	<input type="text"/> . <input type="text"/> . <input type="text"/> . <input type="text"/>	所有的	<input type="checkbox"/>
<input type="button" value="服務埠增刪表"/>		<input type="button" value="增加到對應表列"/>	
<input type="button" value="刪除所選服務埠"/>			

12.1.1 DMZ 設定

當您將 Gigabit 路由器內部的某台 PC 的虛擬 IP 填入到此 DMZ 選項時，路由器 WAN 端的合法 IP 位址會直接對應給此台 PC 使用，也就是說從 WAN 端進來的封包，若是不屬於內部的任何一台 PC，都會傳送到這台 PC 上。

在使用“DMZ 主機”功能後，若您要取消此功能必須於在設定虛擬 IP 地址地方填入“0”的參數，才會停止此功能使用。

點擊此按鈕“**確認**”即會儲存剛才所變動的修改設定內容參數。點擊“**取消**”即會清除剛才所變動的修改設定內容參數，此操作必須在確認儲存動作之前才會有效。

12.1.2 虛擬伺服器設定

若是您在內網需架設伺服器（意指對外部的服務主機 WEB、FTP、Mail 等），這個功能可將虛擬伺服器主機視為一虛擬的位置，利用 Gigabit 路由器的外部合法 IP 位址，經過服務埠的轉換，（如 WWW 為 80 埠），直接存取到內部虛擬 IP 的伺服器的服務。例如在設定視窗中，選項填入伺服器位置，如 192.168.1.2 且埠是 80 的話，當外部網路要進來存取這個網頁時只要鍵入：

http: //220.130.188.45 (假設此為 Gigabit 路由器的外部合法 IP 位址)

此時，就會通過 Gigabit 路由器的公網 IP 位址去轉換到 192.168.1.2 的虛擬主機上的 80 埠讀取網頁了。

其他種類的伺服器設定，都如以上設定；只要將所用伺服器的服務埠以及虛擬主機的 IP 位址填入即可！

▶ 虛擬服務器



服務端口: All Traffic [TCP&UDP/1~65535]

IP 位址: [] [] [] []

界面: 所有的

啟用:

服務埠增刪表

增加到對應表列

刪除所選服務埠

顯示列表 確認 取消

服務端口： 在此選擇欲開放的虛擬伺服器的服務埠號碼預設列表，如 WWW 為 80(80~80)， FTP 為 21~21，可參考服務號碼預設列表！

- IP 位址：** 在此填上虛擬伺服器所要相對應的內部虛擬 IP 位址，如 192.168.1.100。
- 界面：** 選擇 WAN 端的界面
- 啟用：** 開啟此服務功能。
- 服務埠新增或刪除表：** 若您所需要的服務埠沒有在列表裏面，可以利用此功能新增或刪除管理服務埠號列表。
- 增加對應列表：** 增加到開啟服務專案內容。

新增或刪除管理服務埠號

若您欲開啟的服務埠專案沒有在表列中，您可以點擊“服務埠新增或刪除表”新增或刪除管理服務埠號列表，如下圖所示：



服務埠名稱

通訊協定
TCP

服務埠範圍
到

All Traffic [TCP&UDP/1~65535]
DNS [UDP/53~53]
FTP [TCP/21~21]
HTTP [TCP/80~80]
HTTP Secondary [TCP/8080~8080]
HTTPS [TCP/443~443]
HTTPS Secondary [TCP/8443~8443]
TFTP [UDP/69~69]
IMAP [TCP/143~143]
NNTP [TCP/119~119]
POP3 [TCP/110~110]
SNMP [UDP/161~161]
SMTP [TCP/25~25]
TELNET [TCP/23~23]
TELNET Secondary [TCP/8023~8023]

增加到對應列表 刪除選擇服務埠

確定 取消 退出

- 服務埠名稱：** 在此自定欲開啟的服務埠號名稱加入列表中，如 BT 等。
- 通訊協定：** 在此選擇欲開啟的服務埠號的封包格式為 TCP 或 UDP。
- 服務埠範圍：** 將您所需新增的服務埠範圍填入。
- 增加到對應列表：** 增加到開啟服務專案內容列表，最多可新增 100 組。

- 刪除選擇服務服務端口：** 刪除所選擇的開啟服務專案之一筆內容。
- 確定：** 點擊此按鈕“**確認**”即會儲存剛才所變動的修改設定內容參數。
- 取消：** 點擊此按鈕“**取消**”即會清除剛才所變動的修改設定內容參數，此操作必須於確認儲存動作之前才會有效。
- 退出：** 離開此功能設定視窗。

12.2 UPnP 通訊協定

UPnP (Universal Plug and Play) 是微軟所制定的一項通訊協定標準，若是您使用的電腦有支援 UPnP 機制的話 (如 Windows XP) 而且您的電腦 UPnP 功能有開啟，您可以將 VPN 防火牆的 UPnP 功能啟用，可以從您的電腦上開啟或關閉 UPnP Forwarding 的選項。

UPnP 功能包含有 UPnP Forwarding 的功能，如您要在內網設置虛擬伺服器，您可以在前章節介紹的 Forwarding 功能設置，或是在此 UPnP Forwarding 中設置。不過請不要重複輸入造成衝突。

UPnP 手動映射



- | | |
|--------------|--|
| 通訊埠: | 在此選擇欲開啟的 UPnP 的服務號碼預設列表 如 WWW 為 80(80~80) FTP 為 21~21，可參考服務號碼預設列表！ |
| 主機名稱或 IP 位址: | 在此填上 UPnP 相對應的內部虛擬 IP 位址或名稱，如 192.168.1.100。 |
| 啟用: | 開啟此服務功能。 |
| 通訊埠增加或刪除表: | 新增或刪除管理通訊埠號列表。 |
| 加入到對應列表: | 增加到開啟服務項目內容。 |
| 刪除所選中的項目: | 刪除所選擇的開啟服務項目之一筆內容。 |

顯示開啟表：

顯示目前所開啟設定的 UpnP Forwarding 列表。

確定：

點選此按鈕“確認”即會儲存剛才所變動的修改設定內容參數。

取消：

點選此按鈕“取消”即會清除剛才所變動的修改設定內容參數，此操作必須於確認儲存動作之前才會有效。

12.3 路由通訊協定

此節介紹動態路由協定以及靜態路由的設定。

▶ 動態路由協議

工作模式:	<input checked="" type="radio"/> NAT模式 <input type="radio"/> 路由模式
RIP路由協議功能:	<input type="radio"/> 啟用 <input checked="" type="radio"/> 關閉
RIP路由協議版本 (接收端):	None <input type="button" value="v"/>
RIP路由協議版本 (傳送端):	None <input type="button" value="v"/>

▶ 靜態路由協議

目的IP位置: . . .

子網路遮罩: . . .

預設閘道: . . .

中繼路由節點:

界面:

12.3.1 動態路由設定

RIP 是路由通訊協定 Routing Information Protocol 的簡稱，有 RIP I / RIP II 兩個版本。對於一般使用的網路中，大多只有一個路由器(或是閘道器)，所以大部份的情況是不需要使用這個功能。RIP 的使用時機是您的網路中有數個路由器，此台路由器是其中之一，此時若是不想手動設置每台路由器的繞徑表，可以啟動此功能，自動將所有路徑更新！

RIP 是一個很非常簡單的路由協議，採用距離向量的方式以封包到達目的地之前需要經過的路由的個數來做傳送距離的判斷，而不以實際連線的速率來做判斷。所以所選的路徑是經過最少的路由，但是並不一定反應速度最快的路由及路徑。

▶ 動態路由協議

工作模式：	<input checked="" type="radio"/> NAT模式 <input type="radio"/> 路由模式
RIP路由協議功能：	<input type="radio"/> 啟用 <input checked="" type="radio"/> 關閉
RIP路由協議版本（接收端）：	None
RIP路由協議版本（傳送端）：	None

選擇路由器運作模式： 選擇路由器運作模式為 NAT 模式或是路由模式。

動態路由通訊協定 RIP 功能： 選擇按鈕“啟動”開啟使用 RIP 動態路由通訊。

傳送動態路由通訊協定功能： 可于上下選擇按鈕選擇使用動態路由通訊 None, RIPv1, RIPv2, Both RIPv1 and v2 作為傳送動態路由通訊協定格式。

接收動態路由通訊協定功能： 可于上下選擇按鈕選擇使用動態路由通訊 None, RIPv1, RIPv2-Broadcast, RIPv2-Multicast, 為接收動態路由通訊協定格式。

12.3.2 靜態路由設定

靜態路由是以手動設置路由表的方式來達成封包路由。在此路由器的應用可分為兩種方式，一是在內網中連結不同網段或路由器，一是在 Multi-WAN 的環境中讓路由器知道去那個目的地地址時就要走那條 WAN。例如常常會遇到路由器不同的 WAN 申請不同家的 ISP 的線路，為了避免有些服務像是郵件伺服器，或遊戲伺服器是架設在不同一 ISP 環境而且 ISP 之間無法彼此互通，此時去郵件伺服器或是去遊戲伺服器就應該走不同的 WAN，

而避免繞遠路。這個用意跟協議綁定是有相似的作用。

▶ 靜態路由



目的IP位址： . . .

子網路遮罩： . . .

預設閘道： . . .

最大跳數Hop Count(15以下)：

界面： ▼

增加到對應列表

刪除選擇IP

顯示列表 確認 取消

- 目的地址和子網路遮罩：** 填入目的地的遠端網路 IP 節點與子網路節點位址。
- 預設閘道：** 從此網路節點到目的遠端網路欲繞徑的預設閘道器位址。
- 最大跳數：** 從此網路節點到目的遠端網路所經過路由器層數，如是在 Gigabit 路由器下的二個路由器之一，此應填為 2，預設為 1。(最大為 15)。
- 界面位置：** 此網路節點的連接位置，是位於廣域埠 WAN 端亦或是區域埠 LAN 端。
- 增加到對應列表：** 增加此路徑規則到列表中。
- 刪除所選路由表：** 刪除在表中所選擇的路徑表。
- 顯示開啟路由表：** 顯示目前最新的路徑表。
- 確認：** 點擊此按鈕“**確認**”即會儲存剛才所變動的修改設定內容參數。
- 取消：** 點擊此按鈕“**取消**”即會清除剛才所變動的修改設定內容參數，此操作必須於確認儲存動作之前才會有效。

12.4 一對一 NAT 對應

當您的 ISP 線路為固定制(如 ADSL 固定 IP)時，通常 ISP 會給您多個合法 IP 位址。Gigabit 路由器提供您可將除了 Gigabit 路由器本身 WAN 埠以及光纖盒或 ATU-R(閘道) 各使用一個合法 IP 位址後，所剩的合法 IP 位址可以直接對應到 Gigabit 路由器內部的電腦使用，也就是這些電腦在內網雖為虛擬 IP，但當做了一對一對應後，這些對應到的電腦去外部訪問時都是有自己的合法 IP。

例如，當您公司內部環境需有兩台或兩台以上的“WEB 伺服器”時，由於需要兩個或兩個以上的合法 IP 位址，所以可以利用此功能達到將外部多個合法 IP 位址直接對應到內部多個虛擬服務伺服器 IP 位址使用！

範例：如您有 5 個合法 IP 地址，分別是 210.11.1.1~6，而 210.11.1.1 已經給 Gigabit 路由器的 WAN1 使用，另外還有其他四個合法 IP 可以分別設定到 One to One NAT 當中，如下所述：

210.11.1.2 → 192.168.1.3

210.11.1.3 → 192.168.1.4

210.11.1.4 → 192.168.1.5

210.11.1.5 → 192.168.1.6

注意！

路由器 WAN IP 地址不能被涵蓋在一對一 NAT 的 IP 範圍設定中。

啟用一對一NAT對應

▶ 一對一NAT

增加範圍

起始私有IP:

起始合法IP:

對應範圍的IP數量:

- 一對一 NAT 功能: 選擇是否開啟此一對一 NAT 功能 “啟動”開啟 “禁止”關閉。
- 內部範圍 IP 地址: 虛擬 IP 位址起始 IP 位址。
- 外部範圍 IP 位址: 外部合法 IP 位址起始 IP。
- 對應 IP 數量: 填入您同時要有多少個外部合法 IP 位址需要對應。
- 增加到對應列表: 加入此設定到一對一 NAT 列表中。
- 刪除所選對應列表: 刪除所選擇的一對一 NAT 規則。
- 確定: 點擊此按鈕“**確認**”即會儲存剛才所變動的修改設定內容參數。
- 取消: 點擊此按鈕“**取消**”即會清除剛才所變動的修改設定內容參數，此操作必須於“確定”儲存動作之前才會有效。

注意!

一對一的 NAT 模式將會改變防火牆運作的方式，您若設定了此功能，LAN 端所對應有公網 IP 的服務伺服器或電腦將會曝露在互聯網上。若要阻絕網路的使用者主動連線到一對一 NAT 的服務伺服器或電腦，請到防火牆的存取規則中設定適當的拒絕存取規則條件。

多對一 NAT 對應

當您需要設定某部分內網 IP 位址 / 範圍，固定轉 NAT 某個 WAN IP 出去，用來註冊特別的服務或是網路架構，就可以透過多對一 NAT 對應進行設定。

啟用多對一 NAT 功能

▶ 多對一 NAT 功能



內部 IP 位址範圍: ... 到 .

對應的廣域網 IP 位址: ...

界面

增加到對應表列

刪除選擇範圍

啟用多對一 NAT 功能:

選擇是否開啟此多對一 NAT 功能 “啟動”開啟 “禁止”關閉。

內部 IP 地址範圍:

內網虛擬 IP 位址範圍。

對應的廣域網 IP 位址:

設定固定對應的廣域網 (WAN) IP 位址，需搭配下方所選擇的廣域網界面，若該 IP 位址不在該廣域網界面包含的範圍之內，設定是無效的。

- 界面:** 選擇廣域網 IP 所對應的界面，若上方對應 WAN IP 位址不在該廣域網界面包含的範圍之內，設定是無效的。
- 增加到對應列表:** 加入此設定到一對一 NAT 列表中。
- 刪除所選對應列表:** 刪除所選擇的一對一 NAT 規則。
- 確定:** 點擊此按鈕“**確認**”即會儲存剛才所變動的修改設定內容參數。
- 取消:** 點擊此按鈕“**取消**”即會清除剛才所變動的修改設定內容參數，此操作必須於“**確定**”儲存動作之前才會有效。

12.5 DDNS-動態網域名稱解析

此路由器的“DDNS”功能可以支援 QnoDDNS.org.cn、Dyndns.org 與 3322.org 三家的動態網域名稱解析功能，其目的是為了讓使用動態 IP 位址(也就是無法有固定 IP 的環境)來架設虛擬伺服器、及遠端監控時查詢現在的路由器 IP。如 ADSL PPPoE 計時制或是 Cable Modem 的使用者的 WAN IP 位址都會隨 ISP 端要求而改變，當此時使用者申請了 DDNS 後，如“qno. QnoDDNS.org.cn”，將其設定在 DDNS 設定中，則在遠程只要去 Ping QnoDDNS.org.cn 則可以知道現在 Gigabit 路由器的實際 IP。且若是內部有架設網站之類的服務，網路使用者只要在網址打上 qno. QnoDDNS.org.cn 就可以直接進入到您內部架設的 WEB。在設定此功能之前，請向 www.qno.cn/ddns、www.dyndns.org 或是 www.3322.org 提出申請，此三個服務是完全免費的！

另外，為了解決 DDNS 伺服器可能會發生不穩定的情況，現在 Gigabit 路由器每個 WAN 都可同時對此三家 DDNS 做動態 IP 升級。

▶ **DDNS動態網域名稱**

界面	狀態	主機名稱	設定
廣域網1	Dyndns <input type="checkbox"/> 關閉 3322 <input type="checkbox"/> 關閉 Qnoddns <input type="checkbox"/> 關閉	Dyndns:--- 3322:--- Qno:---	編輯
廣域網2	Dyndns <input type="checkbox"/> 關閉 3322 <input type="checkbox"/> 關閉 Qnoddns <input type="checkbox"/> 關閉	Dyndns:--- 3322:--- Qno:---	編輯
廣域網3	Dyndns <input type="checkbox"/> 關閉 3322 <input type="checkbox"/> 關閉 Qnoddns <input type="checkbox"/> 關閉	Dyndns:--- 3322:--- Qno:---	編輯
廣域網4	Dyndns <input type="checkbox"/> 關閉 3322 <input type="checkbox"/> 關閉 Qnoddns <input type="checkbox"/> 關閉	Dyndns:--- 3322:--- Qno:---	編輯
廣域網5	Dyndns <input type="checkbox"/> 關閉 3322 <input type="checkbox"/> 關閉 Qnoddns <input type="checkbox"/> 關閉	Dyndns:--- 3322:--- Qno:---	編輯

選擇您要配置的廣域網埠，比如“廣域網 1”，點擊“編輯”進入廣域網 1 的 DDNS 配置視窗，對要設置的 WAN 口的 DDNS 方式進行勾選。

界面: 廣域網1

DynDNS.org

使用者名稱:	<input type="text"/>	進行註冊
密碼:	<input type="password"/>	
伺服器名稱:	<input type="text"/> . <input type="text"/> . <input type="text"/>	
內部 IP 地址:	0.0.0.0	
狀態:	尚未更新	

3322.org

使用者名稱:	<input type="text"/>	進行註冊
密碼:	<input type="password"/>	
伺服器名稱:	<input type="text"/> . <input type="text"/> . <input type="text"/>	
內部 IP 地址:	0.0.0.0	
狀態:	尚未更新	

QnoDDNS.org.cn

使用者名稱:	<input type="text"/> .qnoaddns.org.cn	進行註冊
密碼:	<input type="password"/>	
內部 IP 地址:	0.0.0.0	
狀態:	尚未更新	

確認

取消

界面:

顯示使用者所選取的廣域埠

進行註冊:

分別連線到 QnoDDNS.org.cn、Dyndns.org 以及 3322.org 等三家網站。

DDNS 動態域名名稱服務:

可以選擇 QnoDDNS.org.cn、Dyndns.org 以及 3322.org 等三家(可以同時使用)。

使用者名稱:

向 DDNS 服務提供者所申請的使用者名稱。QnoDDN 使用者名稱要填入完整的網址，如：abc.qnoaddns.org.cn。

密碼:

向 DDNS 服務提供者所申請的密碼。

伺服器名稱:

動態網址名稱： 向 DDNS 所註冊的網址，如 abc.QnoDDNS.org.cn 或者 abc.dyndns.org。

內部位址:	目前此條 WAN 所取得的 ISP 之動態合法 IP 位址，當路由器得到 ISP 端給的合法 IP 位址後會自動顯示於此。
狀態:	顯示目前路由器對 DDNS 的更新狀態。
確認:	點擊此按鈕“ 確認 ”即會儲存剛才所變動的修改設定內容參數。
取消:	點擊此按鈕“ 取消 ”即會清除剛才所變動的修改設定內容參數，此操作必須於確認儲存動作之前才會有效。

12.6 廣域網界面 MAC 位址設定

有些 ISP 會要求提供一固定 MAC 位址(網卡物理位址)做為 ISP 端分配 IP 給您的認證使用, 此大多適用於 Cable Mode 的用戶。若有此需求的話, 可使用此功能將提供給 ISP 的網卡物理位址(MAC 位址: 00-xx-xx-xx-xx-xx)填入此項目中, Gigabit 路由器就會以此 MAC 位址作為跟 ISP 請求 IP 時的認證!

▶ 廣域網路接入 MAC 位址

界面	MAC 位址	設定
廣域網1	50-56-4D-32-30-31	編輯
廣域網2	50-56-4D-32-30-32	編輯
廣域網3	50-56-4D-32-30-33	編輯
廣域網4	50-56-4D-32-30-34	編輯

選擇您要配置的廣域網埠, 比如“廣域網 1”, 點擊“編輯”進入廣域網 1 的埠 MAC 位址配置視窗, 使用者可以自行輸入提供給 ISP 的網卡物理位址 MAC, 點擊此按鈕“**確認**”即會儲存剛才所變動的修改設定內容參數, 點擊此按鈕“**取消**”即會清除剛才所變動的修改設定內容參數, 此操作必須於確認儲存動作之前才會有效。

目前設備出廠預設的 MAC 位置為 WAN 端的 MAC 地址。

界面 **廣域網1**

使用者自訂廣域網接口 MAC 地址:	<input checked="" type="radio"/> 50 - 56 - 4D - 32 - 30 - 31
	預設值: 50-56-4D-32-30-31
設定與此 PC 的 MAC 地址相同	<input type="radio"/> 00-22-15-5D-F0-07

12.7 對內附載均衡

俠諾防火牆/路由器除了提供效能優異的 Outbound Load Balance 對外負載均衡機制外，現在更加入了 Inbound Load Balance (對內負載均衡) 的功能機制，針對需要平均分配訪問內網伺服器的外來流量，平均分配在對外的每條線路上，使得頻寬使用率能達到最大效益，也能避免因流量分配不均、線路壅塞而導致外網的訪問不正常或是中斷，更可以只用單一設備就達成內外網流量「雙向負載均衡」的需求。

以下我們就按照步驟一進行來啟用與設定 Inbound Load Balance 功能。

※請注意！

目前俠諾的 Inbound Load Balance 功能，部分機種可以先試用一段時間但是有時間限制，若試用結果真的有符合您的網路架構需求，您可以至俠諾官方網站 (www.qno.com.tw) 進行正式版的 License Key (產品功能金鑰) 申請，當您完成申請、審核與付費等相關程序，並且成功輸入 License Key 之後，就可不受時間限制使用正式版本。

1.先在「系統工具」=>「License Key」頁面把 Inbound Load Balance 試用功能打開。

License Key

Current Time : 2000-01-01 NTP Server

License Key Number : - - - -

Feature Name	Trial version	Official Version	Registration time	Status And Information
QnoSniff	<input type="button" value="Trial"/>			
Firmware Trial				
Inbound Load Balance	<input type="button" value="Trial"/>			
HA	<input type="button" value="Trial"/>			

開啟試用版之後在「狀態與訊息」欄位會顯示試用時間還剩餘多少，當剩餘剩時間為零 (即試用到齊)，此功能便無法再繼續進行試用，除非輸入正式版的 License Key (產品功能金鑰)。

2.前往「進階功能配置」的「對內負載均衡」，按下「編輯」開始進行設定。

▶ 對內負載均衡

網域名稱	編輯
	編輯
	編輯

3. 啟用「對內負載均衡」功能

▶ 對內負載均衡

啟用 對內負載均衡

網域名稱	生存時間	超級用戶
	7200	@

▶ 網域名稱伺服器配置

域名伺服器	界面
	<input checked="" type="radio"/> 廣域網1: <u>192.168.4.109</u> <input type="radio"/> 廣域網2: <u>0.0.0.0</u> <input type="radio"/> 廣域網3: <u>0.0.0.0</u> <input type="radio"/> 廣域網4: <u>0.0.0.0</u>
	<input checked="" type="radio"/> 廣域網1: <u>192.168.4.109</u> <input type="radio"/> 廣域網2: <u>0.0.0.0</u> <input type="radio"/> 廣域網3: <u>0.0.0.0</u> <input type="radio"/> 廣域網4: <u>0.0.0.0</u>
	<input checked="" type="radio"/> 廣域網1: <u>192.168.4.109</u> <input type="radio"/> 廣域網2: <u>0.0.0.0</u> <input type="radio"/> 廣域網3: <u>0.0.0.0</u> <input type="radio"/> 廣域網4: <u>0.0.0.0</u>
	<input checked="" type="radio"/> 廣域網1: <u>192.168.4.109</u> <input type="radio"/> 廣域網2: <u>0.0.0.0</u> <input type="radio"/> 廣域網3: <u>0.0.0.0</u> <input type="radio"/> 廣域網4: <u>0.0.0.0</u>

▶ **主機記錄**

主機名稱	廣域網IP
<input type="text"/>	<input type="checkbox"/> 廣域網1: <u>192.168.4.109</u> <input type="checkbox"/> 廣域網2: <u>0.0.0.0</u> <input type="checkbox"/> 廣域網3: <u>0.0.0.0</u> <input type="checkbox"/> 廣域網4: <u>0.0.0.0</u>
<input type="text"/>	<input type="checkbox"/> 廣域網1: <u>192.168.4.109</u> <input type="checkbox"/> 廣域網2: <u>0.0.0.0</u> <input type="checkbox"/> 廣域網3: <u>0.0.0.0</u> <input type="checkbox"/> 廣域網4: <u>0.0.0.0</u>
<input type="text"/>	<input type="checkbox"/> 廣域網1: <u>192.168.4.109</u> <input type="checkbox"/> 廣域網2: <u>0.0.0.0</u> <input type="checkbox"/> 廣域網3: <u>0.0.0.0</u> <input type="checkbox"/> 廣域網4: <u>0.0.0.0</u>
<input type="text"/>	<input type="checkbox"/> 廣域網1: <u>192.168.4.109</u> <input type="checkbox"/> 廣域網2: <u>0.0.0.0</u> <input type="checkbox"/> 廣域網3: <u>0.0.0.0</u> <input type="checkbox"/> 廣域網4: <u>0.0.0.0</u>

▶ **別名記錄**

別名	指向
<input type="text"/>	<input type="text"/>
<input type="text"/>	<input type="text"/>
<input type="text"/>	<input type="text"/>
<input type="text"/>	<input type="text"/>

▶ **郵件交換記錄**

SPF 設置

主機名稱	次序	電郵服務器
<input type="text"/>	<input type="text"/>	<input type="text"/>
<input type="text"/>	<input type="text"/>	<input type="text"/>

確認 取消

4.網域名稱與主機 IP 對應調整

指定網路架構上層 DNS 服務公司 Host (主機)/IP 指定動作，以下以 TWNIC 上的設定為例，假設公司目前的網路架構與 IP 如下：

WAN1: ADSL Hinet 210.10.1.1

WAN2: ADSL Seednet 200.1.1.1

Domain Name: abc.com.tw

Name Server(NS): ns1.abc.com.tw (第一組 NS) /ns2.abc.com.tw (第二組 NS)

前往 TWNIC 網站使用 DNS Host/IP 修改 (<http://rs.twinc.net.tw/index2.html>) 如下圖所示



	DNS/主機名稱	IP Address
一	ns1.abc.com.tw	210.10.1.1
二	ns2.abc.com.tw	200.1.1.1
三		
四		
五		

選擇 DNS 模式，並且將主機名稱的全名填入，對應到預設的 WAN1 與 WAN2 IP 位置，並按下完成，最快全球同步 24 小時即可完成 (在台灣約幾分鐘就可以測試了)

※請注意！

若您的上層不是 TWNIC 的話，請依照您所註冊的 ISP 去更改 Host /IP 指定動作！若是其他的 ISP 代管 DNS 的設定，請參照您的 ISP 所提供的網頁畫面設定！

5.防火牆/路由器網域名稱設定

啟用對內負載均衡

網域名稱	生存時間	管理者
<input type="text"/>	7200	<input type="text"/> @ <input type="text"/>

網域名稱： 依照已先行向網域名稱 (Domain Name) 註冊單位取得之網域名稱，填入此欄位 (例如 abc.com.tw)，下方的相關設定項目便會自動將此網域名稱帶出，不用再輸入。

生存時間： 生存時間 (Time To Live 又簡稱 TTL) 為 DNS 查詢間隔時間 (秒)(數值 0~65535)，太長影響更新時間，太短則可能會增加系統負擔但是負載均衡結果會較為精準，所以請依您實際的應用狀況作調整。

管理者： 為系統管理者的電子郵件信箱，例如 test@abc.com.tw

6.網域名稱伺服器配置：新增或修改名稱服務記錄 (NS Record)

NS Record 是網域名稱伺服器記錄，用來指定該網域名稱由哪個 DNS 伺服器來進行解析。

◀ 網域名稱伺服器配置

域名伺服器	接口位置
<input type="text"/>	<input checked="" type="radio"/> 廣域網1: <u>192.168.3.143</u> <input type="radio"/> 廣域網2: <u>0.0.0.0</u> <input type="radio"/> 廣域網3: <u>0.0.0.0</u> <input type="radio"/> 廣域網4: <u>0.0.0.0</u>
<input type="text"/>	<input checked="" type="radio"/> 廣域網1: <u>192.168.3.143</u> <input type="radio"/> 廣域網2: <u>0.0.0.0</u> <input type="radio"/> 廣域網3: <u>0.0.0.0</u> <input type="radio"/> 廣域網4: <u>0.0.0.0</u>
<input type="text"/>	<input checked="" type="radio"/> 廣域網1: <u>192.168.3.143</u> <input type="radio"/> 廣域網2: <u>0.0.0.0</u> <input type="radio"/> 廣域網3: <u>0.0.0.0</u> <input type="radio"/> 廣域網4: <u>0.0.0.0</u>
<input type="text"/>	<input checked="" type="radio"/> 廣域網1: <u>192.168.3.143</u> <input type="radio"/> 廣域網2: <u>0.0.0.0</u> <input type="radio"/> 廣域網3: <u>0.0.0.0</u> <input type="radio"/> 廣域網4: <u>0.0.0.0</u>

域名伺服器： 填寫已註冊的名稱服務記錄 (NS Record)，例如 ns1、ns2。

接口位置： 指定 WAN IP address 為與名稱服務記錄相對應的 IP Address，基本上系統會自動帶出目前有設定取得的 WAN IP，您可以直接點選，但是也需要確認是否是與上述在 TWNIC 所作的對應設定是相同的 (例如 ns1.abc.com.tw <=> WAN1: 210.10.1.1, ns2.abc.com.tw <=> WAN2: 200.1.1.1)

7.主機記錄：新增或修改主機記錄 (A Record)

▶ **主機記錄**

主機名稱	廣域網IP
<input type="text"/>	<input type="checkbox"/> 廣域網1: <u>192.168.3.143</u> <input type="checkbox"/> 廣域網2: <u>0.0.0.0</u> <input type="checkbox"/> 廣域網3: <u>0.0.0.0</u> <input type="checkbox"/> 廣域網4: <u>0.0.0.0</u>
<input type="text"/>	<input type="checkbox"/> 廣域網1: <u>192.168.3.143</u> <input type="checkbox"/> 廣域網2: <u>0.0.0.0</u> <input type="checkbox"/> 廣域網3: <u>0.0.0.0</u> <input type="checkbox"/> 廣域網4: <u>0.0.0.0</u>
<input type="text"/>	<input type="checkbox"/> 廣域網1: <u>192.168.3.143</u> <input type="checkbox"/> 廣域網2: <u>0.0.0.0</u> <input type="checkbox"/> 廣域網3: <u>0.0.0.0</u> <input type="checkbox"/> 廣域網4: <u>0.0.0.0</u>
<input type="text"/>	<input type="checkbox"/> 廣域網1: <u>192.168.3.143</u> <input type="checkbox"/> 廣域網2: <u>0.0.0.0</u> <input type="checkbox"/> 廣域網3: <u>0.0.0.0</u> <input type="checkbox"/> 廣域網4: <u>0.0.0.0</u>

主機名稱: 主機名稱記錄 (A Record) 需要填寫企業規劃對外提供服務的主機名稱。例如 mail (郵件伺服器)、FTP (檔案傳輸伺服器)。

廣域網 IP: 相對應 A Record 的 IP Address (WAN Port IP)。如果選擇多個 WAN IP，表示外網來訪的流量將可以平均分配在這數個所選擇 WAN IP 所在的頻寬與線路上。

8.別名記錄: 新增或修改別名記錄(CN Record)

這種記錄允許您將多個名字映射到同一台電腦。通常用於同時提供 WWW 和 Mail 服務的電腦。

例如，有一台電腦名為 “host.mydomain.com” (A record)。它同時提供 WWW 和 Mail 服務，為了便於用戶訪問服務。可以為該電腦設置兩個別名(CNAME): WWW 和 Mail。這兩個別名的全稱就是 “www.mydomain.com” 和 “mail.mydomain.com”。實際上他們都指向 “host.mydomain.com”。

同樣的方法可以用於當您擁有多個網域名稱需要指向同一伺服器 IP，此時您就可以將一個網域名稱做 A record

指向伺服器 IP，然後將其他的網域名稱做別名到之前做 A record 的網域名稱 上，那麼當您的伺服器 IP 位址變更時，您就可以不必麻煩的一個一個網域名稱更改指向了，只需要更改做 A record 的那個網域名稱，其他做別名的那些網域名稱的指向也將自動更改到新的 IP 位址上。

▶ 別名記錄

別名	指向
<input type="text"/>	<input type="text"/>
<input type="text"/>	<input type="text"/>
<input type="text"/>	<input type="text"/>
<input type="text"/>	<input type="text"/>

別名記錄： 別名記錄需要填寫列於主機名稱 (A Record)，以及需要相對應的別名記錄。

指向： 填寫已存在於主機記錄 (A Record) 的名稱。

9.郵件交換記錄：新增或修改郵件交換記錄 (MX Record)

是郵件交換記錄，它指向一個郵件伺服器，用於電子郵件系統發郵件時根據收信人的位址尾碼來定位郵件伺服器。例如，當 Internet 上的某用戶要發一封信給 user@mydomain.com 時，該用戶的郵件系統通過 DNS 查找 mydomain.com 這個網域名稱的 MX 記錄，如果 MX 記錄存在，用戶電腦就將郵件發送到 MX 記錄所指定的郵件伺服器上。

▶ 郵件交換記錄

主機名稱	次序	郵件伺服器
<input type="text"/>	10	<input type="text"/>
<input type="text"/>	20	<input type="text"/>

主機名稱： 郵件主機的去網域部分的主機名稱。

次序： 多部郵件主機之優先次序，以數值小者為優先。

郵件伺服器： 填寫之別名填寫已存在於主機記錄(A Record)的主機名，或是外部郵件主機。

將上述設定接設定完成後，按下確定才會使設定值生效，除此之外，還需要進行下述 DNS 服務所使用的相關服務通訊埠的開通做設定。

10. 防火牆的存取規則中開放 DNS Query (DNS 訪問服務通訊埠)

在防火牆的存取規則中，新增一條允許的規則，針對需要進行對內負載均衡的 WAN 口開放 DNS 服務通訊埠。

存取規則設定

管制動作：	允許
通訊埠：	DNS[UDP/53~53] 通訊埠設定
日誌：	啟用
接口位置：	WAN1
來源IP位址：	Any
目的IP位址：	Single <input type="text" value="210"/> <input type="text" value="10"/> <input type="text" value="1"/> <input type="text" value="1"/>

時間排程設定

管制時間為	所有時間	<input type="text"/> : <input type="text"/> 到 <input type="text"/> : <input type="text"/> (24小時制)
<input type="checkbox"/> 每天 <input type="checkbox"/> Sun <input type="checkbox"/> Mon <input type="checkbox"/> Tue <input type="checkbox"/> Wed <input type="checkbox"/> Thu <input type="checkbox"/> Fri <input type="checkbox"/> Sat		

返回

確認

取消

- 管制動作：** 選擇「允許」。
- 通訊埠：** 從下拉式選單中選擇「DNS [UDP/53~53]」。
- 日誌：** 依您的需求選擇是否需記錄相關的 DNS 訪問資料，需要的話請選擇「啟用」。
- 接口位置：** 請選擇您要進行負載均衡以及相對應網域名稱的 WAN IP 所在的 WAN 口。
- 來源 IP 位址：** 請選擇「Any」。
- 目的 IP 位址：** 請選擇接口位置與網域名稱所註冊對應的 WAN IP，以上例來講就是 210.10.1.1。
- 時間排程設定：** 請選擇「所有時間」。

11. 在進階功能的虛擬伺服器中，開啟 A Record 相對應的內網 IP 與服務通訊埠。

▶ 虛擬伺服器

通訊埠： All Traffic [TCP&UDP/1~65535]

內部IP位址： 192.168.8.

接口位置： ANY

啟用：

- 通訊埠：** 請選擇所對應 A Record 伺服器所提供服務的通訊埠作開放，例如 Mail 為 SMTP [TCP/25~25]。
- 內部 IP 位址：** 請輸入主機名稱(A Record) 與主機名稱相對應的內部 IP 位址設定，例如 Mail 伺服器內部 IP 為 192.168.8.100。
- 接口位置：** 選擇主機名稱(A Record)與主機名稱相對應的 WAN IP 所在 WAN 口界面。
- 啟用：** 勾選啟用此設定。
- 加入到對應列表：** 將以上設定完成並加入至下方列表之中。

接口位置： WAN1

使用者自訂廣域網接口MAC地址： 32-10-d1-86-12-9b
(預設值: 32-10-d1-86-12-9b)

設定與此PC的MAC地址相同： 00-20-ed-41-cb-9d

12.7 電子佈告欄與 ARP 綁定



電子佈告欄可以針對內網用戶進行網頁式的訊息公告，譬如利用於社區公告、企業公告，在內網用戶連線網路並開啟瀏覽器後，就可以看到公告內容，對於訊息的傳達十分簡便，也減少許多人工管理的成本；搭配重新導轉網頁（轉址）功能，可以在出現電子佈告欄後，轉而顯示例如企業形象的網頁，或是有搭配的廣告商的廣告網頁等。

用戶端 ARP 綁定下載功能，是智能雙向 ARP 綁定的搭配的功能之一。搭配電子佈告欄讓用戶端能夠很簡單地自動綁定路由器（網路閘道）的 IP 與 MAC 位址，減少 ARP 欺騙病毒攻擊的所造成的風險。

12.7.1 電子佈告欄配置

啟用電子佈告欄

電子佈告欄名稱	重複顯示電子佈告欄	公告內容配置	刪除
Default	Disabled	Edit Restart	

添加新電子佈告欄

立即恢復原出廠配置

▶ 重新導轉網頁

開啟瀏覽器後，網頁會重新導轉至 (限 128 字元以內)

累計統計次數：0 次 [重新統計](#)

▶ ARP 綁定

啟用用戶端 ARP 綁定下載功能

確認

取消

電子佈告欄:

啟用電子佈告欄

電子佈告欄名稱	重複顯示電子佈告欄	公告內容配置	刪除
Default	Disabled	Edit Restart	

[添加新電子佈告欄](#)

[立即恢復原出廠配置](#)

- 啟用電子佈告欄: 開啟電子佈告欄功能
- 電子佈告欄名稱: 使用者設定的電子佈告欄名稱, 限制 20 字元以內。
- 重複顯示電子佈告欄: 依使用者時間設定, 定期重複顯示電子佈告欄, 防止使用者長期不關機而無法收到新的公告訊息。
- 公告內容配置: 修改或重設公告內容
- 刪除: 移除此電子佈告欄訊息
- 添加新電子佈告欄: 用以新增電子佈告欄相關內容, 最多可有五組佈告欄
- 立即恢復原出廠配置: 恢復產品原出廠設定值

添加新電子佈告欄:

電子佈告欄名稱:	<input type="text"/>	限20字元以內
公告標題:	<input type="text"/>	限80字元以內
公告內容:	<div style="border: 1px solid gray; height: 100px;"></div>	
	限1000字元以內(支援HTML語法)	

每隔 小時, 用戶端重複顯示電子佈告欄(0: 當此值0時, 此群組人員將無法上網且佈告欄永遠生效;)

看過佈告欄才能上網

[返回](#)

[確認](#)

[取消](#)

- 電子佈告欄名稱: 輸入公告訊息佈告欄的名稱
- 公告標題: 輸入公告訊息的主要標題內容, 限制 80 字元以內
- 公告內容: 輸入公告訊息的主要敘述內容, 限制 1000 字元以內
- 每隔 __ 小時, 用戶端重複: 輸入重複顯示佈告欄的時間, 可避免用戶因為長時間不關電腦而使佈告欄只

顯示電子佈告欄： 出現一次,增加電子佈告欄的彈性及可靠度
看過佈告欄才能上網： 強制使用者要看過告欄才能上網

重新導轉網頁：

重新導轉網頁

開啟瀏覽器後，網頁會重新導轉至 (限 128 字元以內)
累積統計次數：0 次 [重新統計](#)

開啟瀏覽器後，網頁會重新導轉至__： 在電子佈告欄出現後，當操作下一個網頁動作時，會轉導到所設定的網頁，例如 tw.yahoo.com 或是企業內部網頁、飯店業者的形象網頁等。

※請注意

若有啟用電子佈告欄或用戶端 ARP 綁定下載功能，則導轉網頁是在電子佈告欄出現後的下一個網頁操作動作會出現；若是沒有啟用電子佈告欄或用戶端 ARP 綁定下載功能，則在內網用戶開啟瀏覽器時就會做網頁導轉動作。

累積統計次數： 統計網頁重新導轉次數

ARP 綁定：

ARP 綁定

啟用用戶端 ARP 綁定下載功能

[確認](#) [取消](#)

此項是搭配智能雙向 ARP 綁定的功能，提供內網用戶下載 / 執行綁定路由器 (網路閘道) IP 與 MAC 的程式，此功能會與智能雙向 ARP 綁定功能中的「啟用用戶端 ARP 綁定下載功能」一起連動 (一起啟用或一起取消)。

13.7.2 成員綁定設置

在這裡您能夠直接套用 IP 與 MAC 綁定的清單，將內網用戶的資料存入對應列表中；也可以手動加入其他成員。然後將對應列表中的內網用戶，對應到所需的電子佈告欄，藉由此功能，能達到不同的群組收到專屬的電子佈告欄訊息。

同步IP與MAC綁定
電子佈告欄: 垃圾分類宣導 ▾

登入認證方式: IP位址+MAC地址 ▾

名稱:

IP位址: . . .

MAC地址: - - - - -

加入到對應列表

名稱	IP位址	MAC地址	編輯	刪除
rewr	1.1.1.1	22:22:22:22:22:22	編輯	刪除
33	3.3.3.3	33:33:33:33:33:33	編輯	刪除

>>>>

未綁定IP配置為: 停車格公告 ▾

顯示列表
確認
取消

套用 IP 與 MAC 綁定的清單:

點選 同步IP與MAC綁定 按鈕，就能夠將 IP 與 MAC 綁定的清單同步至對應列表。

手動加入成員:

登入認證方式: IP位址+MAC地址 ▾

名稱:

IP位址: . . .

MAC地址: - - - - -

加入到對應列表

名稱	IP位址	MAC地址	編輯	刪除
rewr	1.1.1.1	22:22:22:22:22:22	編輯	刪除

- 登入認證方式:** 選擇登入所採用的認證方式，分別為“IP 位址”及“IP 位址+MAC 地址”。
- 名稱:** 輸入內網用戶的名稱。
- IP 位址/群組:** 輸入內網用戶的 IP 位址 (或範圍)/群組內容。
- MAC 地址:** 輸入內網用戶的 MAC 地址內容。
- 加入到對應列表:** 將內網用戶資料，加到下方的對應列表中。

這個按鈕能夠更進一步的幫助您快速地分配電子佈告欄。點選未綁定 IP 位置為的下拉式選單，就能夠將其餘沒有綁定的用戶通通指定到其中一個電子佈告欄，以簡化配置的步驟。

***舉例：**

繼續以前頁社區的例子。在網管指定 103 與 113 的房客觀看”垃圾分類宣導”之後，將其餘的用戶全部指定觀看”停車格公告”。

同步IP與MAC綁定

登入認證方式： IP位址+MAC地址 ▾

名稱：

IP位址 ▾ . . .

MAC地址： - - - - -

加入到對應列表

名稱	IP位址	MAC地址	編輯	刪除
103	1.1.1.1	11:11:11:11:11:11	編輯	刪除
113	2.2.2.2	22:22:22:22:22:22	編輯	刪除
115	5.5.5.5	55:55:55:55:55:55	編輯	刪除
117	7.7.7.7	77:77:77:77:77:77	編輯	刪除
119	9.9.9.9	99:99:99:99:99:99	編輯	刪除

電子佈告欄： 垃圾分類宣導 ▾

1.1.1.1	刪除
3.3.3.3	刪除

未綁定IP配置為 垃圾分類宣導 ▾

- 垃圾分類宣導
- 停車格公告

顯示列表：

點擊 **顯示列表** 按鈕，會跳出目前電子佈告欄分配列表，於此您可以透過點擊的方式再去調整每個用戶對應的電子佈告欄。



同步IP與MAC綁定

登入認證方式: IP位址+MAC地址

名稱: _____

IP位址: _____

MAC地址: _____

加入到對應列表

名稱	IP位址	MAC地址	編輯	刪除
rewr	1.1.1.1	22:22:22:22:22:22	編輯	刪除
33	3.3.3.3	33:33:33:33:33:33	編輯	刪除

未綁定IP配置為: eee

顯示列表 確認 取消

名稱 / IP位址 / MAC地址	電子佈告欄配置	
	垃圾分類宣導	停車格公告
103 => 1.1.1.1 (11:11:11:11:11:11)	<input checked="" type="checkbox"/>	<input type="checkbox"/>
113 => 2.2.2.2 (22:22:22:22:22:22)	<input checked="" type="checkbox"/>	<input type="checkbox"/>
115 => 5.5.5.5 (55:55:55:55:55:55)	<input type="checkbox"/>	<input checked="" type="checkbox"/>
117 => 7.7.7.7 (77:77:77:77:77:77)	<input type="checkbox"/>	<input checked="" type="checkbox"/>
119 => 9.9.9.9 (99:99:99:99:99:99)	<input type="checkbox"/>	<input checked="" type="checkbox"/>

12.7.3 上線訪問狀態

上線訪問狀態會顯示目前 router 下的內網用戶，所歸屬的電子佈告欄為何及名稱/IP 位址/MAC 地址/上線訪問時間等資訊，且可藉由登出方式，讓 router 下的內網用戶再次觀看電子佈告欄。

跳到 **1** / 1 頁 每頁顯示 **5** 筆

電子佈告欄配置	名稱	IP位址 ▲	MAC地址	上線訪問時間 ▼	登出
MESSAGE 1 MESSAGE 2	static-host	192.168.1.199	00:22:15:5d:f0:07	Jul 1 10:04:08 2010	刪除

重新整理

- 跳至_/N 頁: 選擇所要顯示的頁數。
- 每頁顯示_筆: 選擇每頁顯示的筆數，分別為 5/10/20/40。
- 電子佈告欄配置: 顯示該內網用戶會顯示的電子佈告欄。

名稱/IP 位址 MAC 地址/上線訪問時 間：	顯示該內網用戶在列表中，所使用的名稱/IP 位址/MAC 地址/上線訪問時間等 資訊，上線訪問時間是指此內網用戶觀看到電子佈告欄的時間。
登出：	刪除現有紀錄，強制內網用戶再次觀看電子佈告欄。

12.7.4 智能雙向 ARP 綁定

智能雙向 ARP 綁定主要是針對於內網的 ARP 欺騙病毒攻擊，或是擅自篡改內網 IP 位址造成網路傳輸混亂的問題進行解決。通常這些問題的原因絕大部分是路由器 (閘道) 與用戶 PC 之間沒有做雙向靜態 ARP 綁定所致 (即路由器綁定用戶的 IP 與 MAC，用戶綁定路由器的 IP 與 MAC，稱為雙向 ARP 綁定)。

利用智能雙向 ARP 綁定自動的綁定機制，除了自動完成路由器主動綁定用戶 PC 的 IP 與 MAC 外，並搭配電子佈告欄功能，在用戶開啟瀏覽器時，跳出提示視窗，提供用戶 PC 主動綁定路由器 (閘道) 的自動執行程式，只要用戶簡單的按下執行程式，即可輕鬆的完成 ARP 雙向綁定，大大降低 ARP 欺騙病毒攻擊的風險。

ARP 綁定清單

啟用智能雙向ARP綁定
 啟用用戶端ARP綁定下載功能
 每隔 分鐘檢查清單

查詢方式依 IP位址: . . .

No.	IP位址 ▲	MAC地址	名稱	型態 ▲	刪除	綁定
1	192.168.1.102	11:11:11:11:11:11	Max-NB	Auto		Yes

啟用智能雙向 ARP 綁定：

啟用智能雙向 ARP 綁定功能，出廠預設值並沒有開啟。

當您首次啟用智能雙向 ARP 功能之後，會一起勾選用戶端 ARP 綁定下載功能，因為如此才能夠搭配電子佈告欄提供用戶綁定路由器 (閘道) 的機會與程式。

啟用用戶端 ARP 綁定下載功能：

啟用用戶端 ARP 綁定下載功能，出廠預設值為關閉。

當首次啟用智能雙向 ARP 功能之後，此功能也會自動一併勾選啟用，並透過電子佈告欄的形式，在用戶 PC 開啟瀏覽器時提供綁定路由器 (閘道) 的自動執行程式，只要用戶用滑鼠直接點選/執行「下載 ARP 綁定執行檔」按鈕 (可以直接執行也可下載到電腦中再執行)，用戶 PC 就會馬上完成綁定路由器 (閘道) 的 IP 與 MAC (如下圖)。

※請注意

當用戶 PC 執行完成綁定路由器 (閘道) 的 IP 與 MAC，只要沒有重新開關機或是重啟/更新網路卡界面，是不需要再做一次綁定的，所以目前電子佈告欄的用戶端 ARP 綁定下載提示，會在用戶每次重新開關

機、網路界面重新啟用/更新後，在用戶開啟瀏覽器時再度跳出提醒用戶再次做對路由器 (開道) 的靜態 ARP 綁定。

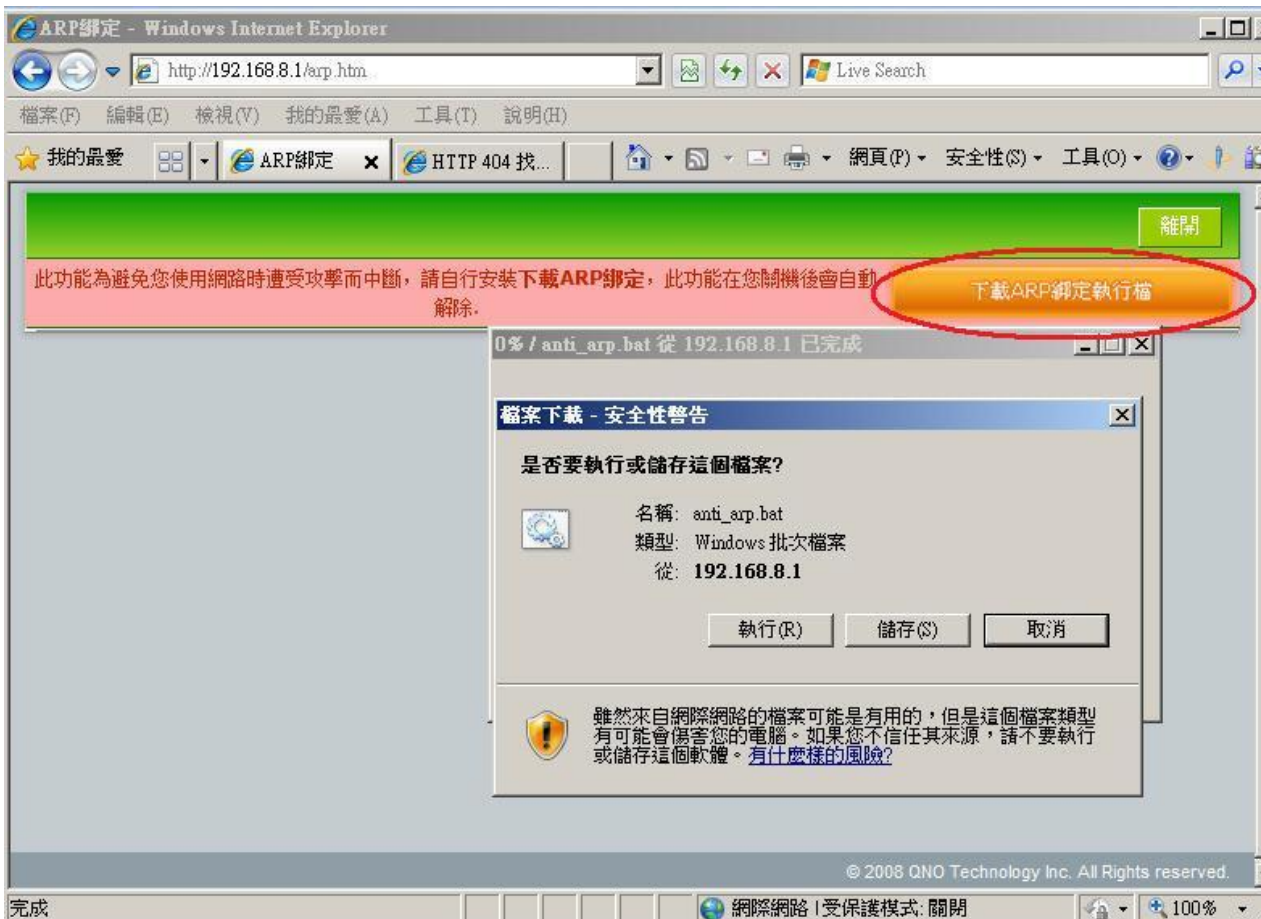

ARP 綁定清單:

顯示目前路由器綁定的用戶 PC 清單資料，包括 IP 位址、MAC 位址、名稱、型態、刪除該筆資料以及是否綁定等。

立即檢查清單:

立即檢查顯示路由器目前最新的 ARP 綁定用戶資料。

一鍵綁定:

將所有型態為 Unknown 變更為 static。

IP/MAC/名稱:

顯示綁定用戶 PC 的 IP 位址、MAC 位址、電腦名稱 (電腦名稱若無法解析則為空白可填入)。點選 IP 最上方欄位可以進行 IP 的排序篩選。

※請注意

系統會自動將清單中 IP 或 MAC 重複的資料以紅色字體顯現出來，表示內網的該筆資料可能有問題，並建議網路管理者立即查核該筆資料是否合法。

- 型態:** **Auto:** 表示是 DHCP 自動取得 IP 的用戶，並且沒有加入到 IP & MAC Binding 的清單當中。
- Static:** 表示是已加入在 IP & MAC Binding 清單當中的用戶，有可能是 DHCP 自動取得 IP 或是直接設定固定 IP。
- Unknown:** 表示不在 DHCP 發放範圍之內，也不在 IP & MAC Binding 的綁定清單之中，很有可能是用戶自行設定的固定 IP，或是病毒假冒的 IP / MAC 資料。
- 點選最上方欄位可以進行相同型態的排序篩選
- 刪除:** 刪除功能主要是針對型態為「Static」與「Unknown」的資料進行刪除，而當要刪除型態為「Static」的該筆資料時，由於該筆資料本來就存在於 IP & MAC Binding 的綁定清單中，所以系統會再詢問是否確認刪除，因為刪除動作也會將 IP & MAC Binding 的該筆資料也一併刪除。
- 綁定:** 此欄位最主要是針對於型態為「Unknown」的電腦，是否需要進行 ARP 綁定，因為 DHCP 用戶與 IP & MAC Binding 中的資料都會直接自動進行綁定顯示成「Yes」，而 Unknown 的部分因為需要管理人員確認是否為合法的 IP 與 MAC，所以會顯示「綁定」的按鈕，待管理人員確認後再按下按鈕進行綁定，並且此動作也會將該筆資料加入到 IP & MAC Binding 的綁定列表之中。
- 查詢方式:** 可以輸入 IP 條件或 MAC 條件查詢想檢視的用戶 PC 資料。

十三、工具程式功能設定

此章節介紹用來管理路由器以及測試網路連線的工具。

考慮安全的因素，建議修改密碼。關於登錄密碼與路由器時間的設定已經在第五章 5.2 節已經介紹，在此就不做重複介紹了。

13.1 自我診斷－線上連線測試

Gigabit 路由器 提供簡易的線上測試機制，方便於測試線路品質時使用。此包含 DNS 查詢以及 Ping 二種。

網域名稱查詢測試 Ping封包傳送/接收測試

輸入欲查詢的主機名稱

網域名稱解析查詢測試

請於此測試視窗輸入您想查詢的網域主機位置名稱，如 google.com.tw 然後點擊開始的按鈕開始測試。測試結果會顯示於此視窗上。

網域名稱查詢測試 Ping封包傳送/接收測試

輸入欲查詢的主機名稱

名稱: google.com.tw

位址: 64.233.183.106

Ping-封包傳送/接收測試

網域名稱查詢測試 Ping封包傳送/接收測試

輸入欲測試的主機 IP 地址

狀態 **測試成功**

封包: **4/4 傳送, 4/4 接收, 0 % 遺失**

來回一次時間: **最小值 = 4.4 ms**
最大值 = 7.7 ms
平均值 = 5.2 ms

此專案為主要提供管理者瞭解對外連線的實際狀況，可以由此功能瞭解網路上的電腦是否存在！

請於此測試視窗輸入您想測試的主機位置 IP，如 168.95.1.1 點擊開始的按鈕開始測試，測試結果會顯示在視窗上。

13.2 系統韌體升級

此功能可以讓 Gigabit 路由器 在 Web 設定視窗中直接做韌體升級。請您於升級前先確認韌體版本資訊。點擊“流覽”按鈕，選擇韌體存放資料夾，並於選擇欲升級的韌體後，**點擊立即系統軟體更新**做升級。

注意！

執行韌體升級前，請詳細閱讀視窗中的注意事項。

正在做韌體升級當中時，請勿離開此升級窗口，否則會造成 Gigabit 路由器升級失敗。

▶ 韌體更新



- 警告**
1. 當您選擇前一個版本的軟件時,所有的設定都將回復到出廠預設值
 2. 軟件升級需要一點時間,此時切勿拔除電源或按下 Reset 按鈕
 3. 當您在作軟件升級時,請勿關閉此畫面或中斷此聯機

13.3 系統設定參數儲存



The screenshot displays the configuration interface for a Gigabit VPN router, divided into three sections:

- 配置設定文件檔匯入 (Configuration File Import):** Features a file selection field with a "瀏覽..." (Browse...) button and a green "匯入" (Import) button.
- 系統配置設定文件檔儲存 (System Configuration File Storage):** Features a green "儲存" (Save) button.
- 系統配置設定文件檔儲存 (System Configuration File Storage):** Includes three checkboxes: IP & MAC Binding, QoS, and Protocol Binding, followed by a green "儲存" (Save) button.

設定文件檔匯入:

此功能將之前所儲存在電腦的備份設定參數內容回存到 Gigabit 路由器中！選擇“瀏覽”至備份參數檔“config.exp”存放資料夾，選擇該檔後，點擊“匯入”按鈕做設定檔匯入。

系統配置參數檔儲存:

此功能為儲存網管人員在 Gigabit 路由器的設定參數備份到電腦中，通常做路由器版本升級前，請務必將您現在的 Gigabit 路由器設定檔用此功能儲存在電腦中！點擊儲存按鈕，選擇至備份參數檔“config.exp”存放資料夾位置，點擊儲存即可。

系統配置設定文件檔儲存:

此功能為 IP & MAC Binding、QoS、Protocol Binding 三個功能的規則設定值儲存，可以單獨將這些設定規則匯出儲存或是匯入路由器（上方匯入設定檔功能）。

13.4 SNMP 網路管理設定

SNMP 為 Simple Network Management Protocol 的縮寫，指網路管理通訊協定。此為網際網路上使用的一個管理工具。通過此 SNMP 通訊協定，可以讓已經具備有網路管理的程式 (如 SNMP tools-HP Open View) 等網管程式做即時管理之通訊使用。VPN 防火牆支援標準 SNMP v1/v2c，可以搭配標準 SNMP 網路管理軟體來得知目前 VPN 防火牆上的機器運作情況，以便隨時掌握網路資訊。

▶ SNMP 網路管理

SNMP 網路管理設定：啟用

系統名稱	test
聯繫方式	
系統地址	
Get Community Name	public
Set Community Name	private
Trap Community Name	
Send SNMP Trap to	192.168.1.200

確認

取消

- 啟用：** 將 SNMP 功能開啟或關閉。系統預設為開啟此功能。
- 系統名稱：** 設定機器的名稱。
- 連絡方式：** 設定機器的管理聯繫人員名稱。
- 系統地址：** 設定機器的目前所在位置。
- Get Community Name：** 設定一組管理者參數可以取得此機器的項目資訊，系統預設 “Public”。
- Set Community Name：** 設定一組管理者參數可以設定此機器的項目資訊，系統預設 “Private”。
- Trap Community Name：** 設定一組管理者參數可以傳送 Trap 的資訊。
- Send SNMP Trap to：** 設定一組 IP 位址或是網域名稱名稱的接收 Trap 訊號主機。

確認:

點選此按鈕“確認”即會儲存剛才所變動的修改設定內容參數。

取消:

點選此按鈕“取消”即會清除剛才所變動的修改設定內容參數，此操作必須於確認儲存動作之前才會有效。

13.5 系統恢復

您可以於此工具中選擇 Gigabit 路由器系統重新開機功能，請點擊“系統重新啟動(Reset)”的“立即重新啟動”按鈕即可重新開機啟動。



系統重新啟動

如圖，如果點擊系統啟動下的“立即重新啟動”，會彈出提對話方塊提示是否重新啟動路由器，確定路由器就做重新啟動操作。



恢復原出廠預設值

若是選擇重新恢復“立即重新啟動”，會彈出提對話方塊提示是否恢復出廠值，確定後路由器將做恢復出廠值操作。

● 出廠值



我們建議在做版本升級前請先將路由器現在的設定值存在電腦，等做完版本升級後，使用此功能將機器做出廠值設定以確保機器升級後的穩定行，然後再將剛才存在電腦的設定直存回 Gigabit 路由器(如何儲存 Gigabit 路由器的設定資料及升級完成後如何存回 Gigabit 路由器，請參考 12.3 系統設定參數儲存說明)。

13.6 備援功能

High Availability 一般是使用於需要架構容錯與備援機制的網路環境，通常是透過兩個一模一樣的設備互作備援，平時由其中一台設備做主要的網路傳輸，另一台為閒置直到負責主要傳輸的設備發生網路傳輸問題時，才馬上運做起來使網路傳輸與相關服務不致中斷，也提供網路管理人員更多處理問題的機會與時間，不會因為只有一台設備而導致發生問題時無從下手。

除了提供一般市面規格的 HA 外，俠諾也提供了兩台設備能夠同時進行網路傳輸與備援功能的進階 HA 功能，不用將另外一台設備完全閒置，完全充分利用兩台設備的成本效益，並且也不一定必須是要同一種設備，只要都是俠諾且都有支援 HA 的功能設備即可達成。

備援功能

備援功能	<input checked="" type="radio"/> 啟用	<input type="radio"/> 關閉
備援模式:	<input checked="" type="radio"/> 硬體備援模式	<input type="radio"/> 雙機並行備援模式
運作模式:	<input checked="" type="radio"/> 主要模式	<input type="radio"/> 備援模式
主要模式與次要模式的兩個設備設定必須不同		
狀態:	正常模式	
備援設備狀態:	正常	

確認

取消

備援功能: 啟用: 表示啟用 HA 備援功能。

關閉: 表示關閉 HA 備援功能。

備援模式: (1) 硬體備援模式:

為一般規格的備援模式，即兩台設備一台負責主要的網路傳輸，一台完全閒置，直到負責主要傳輸的設備發生問題，會發出訊息告知閒置的設備立即接手網路傳輸工作。

(2) 雙機並行備援模式:

網路的應用架構是兩個設備會同時擔負對外連線任務，但仍然會有主要與備援模式分別，主要模式設備在正常狀態下為主要 DHCP IP 配發者，備援模式設備在正常狀態下則會自動關閉 DHCP 伺服器不提供 DHCP 配發 IP 服務，直到主要模式設備發生問題，由備援設備接手所有對外連線

任務時，備援模式的設備才會啟用 DHCP 伺服器提供配發 IP 服務。

以下就以此兩個不同模式分別進行說明：

硬體備援模式

備援功能	<input checked="" type="radio"/> 啟用	<input type="radio"/> 關閉
備援模式:	<input checked="" type="radio"/> 硬體備援模式	<input type="radio"/> 雙機並行備援模式
運作模式:	<input checked="" type="radio"/> 主要模式	<input type="radio"/> 備援模式
	主要模式與次要模式的兩個設備設定必須不同	
狀態:	正常模式	
備援設備狀態:	正常	

※選擇運作—主要模式:

表示負責所有對外網路連線工作，發生問題時由另一台設備接手備援

狀態:

「狀態—正常模式」表示一切運作正常。

備援設備狀態:

顯示目前負責備援的設備狀態是否正常，若正常則可以點選超連結直接從遠端進入負責備援設備進行管理 (另一台必須開啟遠端管理功能)。

「狀態—異常」表示負責備援的另一台設備無法偵測到或不存在，需檢查另一台設備目前的狀況。

備援功能	<input checked="" type="radio"/> 啟用	<input type="radio"/> 關閉
備援模式:	<input checked="" type="radio"/> 硬體備援模式	<input type="radio"/> 雙機並行備援模式
運作模式:	<input type="radio"/> 主要模式	<input checked="" type="radio"/> 備援模式
	主要模式與次要模式的兩個設備設定必須不同	
備援設備的LAN IP:	192 . 168 . 1 . 5	
備援設備的MAC位址:	0 : 0 : 0 : 0 : 0 : 0	
狀態:	正常模式	

※選擇運作—備援模式:

表示此設備是負責當「主要模式」發生問題時的接手備援任務，所以此設備的廣域網 WAN 與區域網 LAN IP 設定必須與「主要模式」設備的設定完全相同，並且此備援設備平時不負責對外的網路傳輸以及 DHCP 配發 IP 任務。

※若原本的區域網 LAN 是用「主要模式」的 DHCP 配發 IP，那麼「備援模式」設備的 DHCP 伺服器設定也要與「主要模式」的 DHCP 伺服器設定完全相同，這樣才能在備援模式真正進行備援動作時，讓 DHCP 工作繼續正常並且區域網路對外

連線不中斷。

備援設備的 LAN IP:

請填入「主要模式」設備的 LAN IP 位址。(因為是「被」備援)

備援設備的 MAC 位址:

請填入「主要模式」設備的 MAC 位址。(因為是「被」備援)

狀態:

「狀態－正常模式」表示目前此備援設備完全閒置，「主要模式」設備工作正常；
「狀態－備援模式」表示目前此設備已進入接手備援狀態負責全部網路傳輸，「主要模式」設備發生問題，直到「主要模式」設備正常啟動並且發送訊息告知此設備，狀態才會恢復成「狀態－正常模式」閒置狀態。

雙機並行備援模式:

備援功能	<input checked="" type="radio"/> 啟用	<input type="radio"/> 關閉
備援模式:	<input type="radio"/> 硬體備援模式	<input checked="" type="radio"/> 雙機並行備援模式
運作模式:	<input checked="" type="radio"/> Master Mode (DHCP 啟用)	<input type="radio"/> Slave Mode (DHCP 關閉)
主要模式與次要模式的兩個設備設定必須不同		
WAN Backup:	<input type="checkbox"/> 廣域網1 <input type="checkbox"/> 廣域網2 <input checked="" type="checkbox"/> 廣域網3 <input checked="" type="checkbox"/> 廣域網4 (勾選的WAN本身沒有運作)	
LAN Gateway Backup:	<input type="text" value="192"/> <input type="text" value="168"/> <input type="text" value="1"/> <input type="text" value="5"/>	
備援設備的 MAC 位址:	<input type="text" value="0"/> <input type="text" value="0"/> <input type="text" value="0"/> <input type="text" value="0"/> <input type="text" value="0"/> <input type="text" value="0"/>	
狀態:	關閉	

※運作模式－Master Mode:

表示雖然與另一台共同負責對外網路連線工作，但是更多了一個 DHCP 配發 IP 的任務，因為 Slave Mode 的設備雖然也有對外連線，但是 DHCP 伺服器是不啟用的。勾選本身沒有運作交給另外一台負責的廣域網 WAN 連線，譬如總共四條線路，本身是負責 WAN1 與 WAN2 的對外連線，WAN3 與 WAN4 則交給另外一台負責，則此時就要勾選 WAN3 與 WNA4。

WAN Backup:

(勾選的 WAN 本身沒有運作)

LAN Gateway Backup:

設定另一台 Slave Mode 設備所使用的 LAN IP 位址，必須與本身(Master Mode)的 LAN IP 不同。

備援設備的 MAC 位址:

設定另一台 Slave Mode 設備所使用的 LAN MAC 位址，必須與本身(Master Mode)的 LAN IP 不同。

狀態:

「狀態－正常模式」表示兩台設備目前運作正常；「狀態－備援模式」表示另一台 (Slave Mode) 設備發生問題，本機已啟用備援功能，接手進行需要備援的廣域

網連線。

備援功能	<input checked="" type="radio"/> 啟用	<input type="radio"/> 關閉
備援模式:	<input type="radio"/> 硬體備援模式	<input checked="" type="radio"/> 雙機並行備援模式
運作模式:	<input type="radio"/> Master Mode (DHCP 啟用)	<input checked="" type="radio"/> Slave Mode (DHCP 關閉)
主要模式與次要模式的兩個設備設定必須不同		
WAN Backup:	<input type="checkbox"/> 廣域網1 <input type="checkbox"/> 廣域網2 <input checked="" type="checkbox"/> 廣域網3 <input checked="" type="checkbox"/> 廣域網4	
(勾選的WAN本身沒有運作)		
LAN Gateway Backup:	192 . 168 . 1 . 5	
備援設備的 MAC 位址:	0 : 0 : 0 : 0 : 0 : 0	
狀態:	關閉	

※運作模式—Slave Mode:

表示雖然與另一台共同負責對外網路連線工作，但是本身的 DHCP 伺服器功能是關閉的，所以區域網 LAN 的用戶要從 Slave Mode 設備的廣域網 WAN 傳輸流量，需要在「Master Mode」的 DHCP 伺服器設定一預設閘道 (Default Gateway，通常也是 DHCP 伺服器 IP 位址所在) 組合中也加入 Slave Mode 設備的 LAN IP。

舉例來說，若 Master Mode 設備的 DHCP 伺服器 IP 位址為 192.168.1.1 子網路遮罩 255.255.255.0，則另一台 Slave Mode 的設備也必須與 192.168.1.1 在同一個子網路中如 192.168.1.2。

WAN Backup:
(勾選的 WAN 本身沒有運作)

勾選本身沒有運作交給另外一台負責的廣域網 WAN 連線，譬如總共四條線路，本身是負責 WAN1 與 WAN2 的對外連線，WAN3 與 WAN4 則交給另外一台負責，則此時就要勾選 WAN3 與 WNA4。

LAN Gateway Backup:

設定另一台 Master Mode 設備所使用的 LAN IP 位址，必須與本身(Slave Mode)的 LAN IP 不同。(但是一定要在同一個子網路中)

備援設備的 MAC 位址:

設定另一台 Master Mode 設備所使用的 LAN MAC 位址，必須與本身(Slave Mode)的 LAN IP 不同。

狀態:

「狀態—正常模式」表示兩台設備目前運作正常；「狀態—備援模式」表示另一台 (Master Mode) 設備發生問題，本機已啟用備援功能，接手進行需要備援的廣域網連線，並啟用 DHCP 伺服器功能。

13.7 License key 產品功能金鑰設定

Qno 俠諾系列防火牆 / 路由器產品，會有一些功能的「啟用」或是「正式版」(非試用版)，會需要申請與購買 License Key (產品功能金鑰) 才能夠進行使用。例如 QnoSniff (俠諾神捕)、Inbound Load Balance (對內負載均衡)、HA 等。

▶ License Key

系統時間： 2010-07-02 時間伺服器(NTP)位址

License Key Number : - - - -

功能名稱	試用版	正式版	註冊時間	狀態與訊息
QnoSniff	<input checked="" type="checkbox"/>			
Firmware Trial				
Inbound Load Balance	<input type="checkbox"/>			剩餘: 15 天 0 時
HA	<input checked="" type="checkbox"/>			

系統時間： 在輸入正式版 License Key (產品功能金鑰) 時，會檢查目前的時間是否正確，並且金鑰是否仍然在有效的時間內，所以強烈建議您在試用與輸入正式版金鑰時，先檢查並更新至目前最新且正確的時間，以避免在使用功能時產生問題。

License Key Number： 輸入您所申請與購買的正式版 License Key 產品金鑰內容，一般是數十個英文與數字的組合，輸入之後按下「Submit」(傳送)，系統會檢查該把產品金鑰是否合法正確，如果是合法正確即可開始使用該功能正式版，下方該功能的正式版欄位也會打勾。

功能名稱： 顯示加值的功能列表，若出廠預設值在試用版欄位沒有「試用」按鈕，表示該功能無法進行試用，或是該類功能是屬於如 QnoSoftKey 之類的支援隧道數量。

試用版 / 正式版： 可以進行試用的功能項目在出廠預設值時，會在試用版的欄位中顯示「試用」按鈕，按下按鈕後就可以試用該功能一段時間。

正式版欄位在您申請並且成功輸入金鑰、認證成功後，會在該欄位打勾表示該功能項目已經成為正式版，不用受到試用版天數的限制。

- 註冊時間：**顯示 License Key 產品功能金鑰成功輸入並註冊的時間。
- 狀態與訊息：**顯示目前試用版剩餘的試用天數，或是 QnoSoftKey 等目前系統所支援的隧道數量。
- 重新整理：**重新更新目前系統功能的狀態與時間。

十四、日誌功能設定

日誌功能紀錄路由器的運行資料，並以可讀的方式呈現再設定視窗上提供給您作為參考。您可以依據需求檢視這些資訊。

14.1 系統日誌

Gigabit 路由器的日誌記錄提供三種設定：系統日誌，電子郵件通知，以及選擇日誌的類別。

日誌伺服器

啟用

主機名稱： (正確網域名稱或IP 位址)

E-mail 警示功能

啟用

郵件伺服器：	<input type="text"/>	(正確網域名稱或IP 位址)
E-mail：	<input type="text"/>	
傳送數量：	<input type="text" value="50"/>	筆
傳送間隔時間：	<input type="text" value="10"/>	分

立即傳送日誌

系統日誌配置

告警日誌		
<input type="checkbox"/> Syn Flooding	<input type="checkbox"/> IP Spoofing	<input type="checkbox"/> Win Nuke
<input checked="" type="checkbox"/> Ping Of Death	<input checked="" type="checkbox"/> 登入認證錯誤	
一般日誌		
<input checked="" type="checkbox"/> 系統錯誤訊息	<input type="checkbox"/> 遭阻擋的管制條例	<input type="checkbox"/> 允許通過的管制條例
<input checked="" type="checkbox"/> 系統配置變更	<input checked="" type="checkbox"/> 認證登入	

查看系統日誌

對外封包紀錄

對內封包紀錄

清除日誌

系統日誌

- 啟用傳送到日誌伺服器:** 若是勾選此選項的話，傳送系統日誌功能將被開啟。
- 系統日誌伺服器主機名稱:** VPN 防火牆 提供了外部系統日誌伺服器收集系統資訊功能。系統日誌為一項工業標準通訊協定，於網路上動態擷取有關的系統資訊。VPN 防火牆 的系統日誌 提供了包含動作中的連線來源位置與目的地位置，服務編號以及狀態。輸入您要接收系統日誌的伺服器名稱或是 IP 位址於“系統日誌伺服器”的空格欄位內。

電郵告警功能(未來支援)

- 啟用傳送到電子郵箱:** 若是勾選此選項的話，電子郵件告警將會被開啟。
- 電郵伺服器:** 請輸入電子郵件伺服器的名稱或是 IP 位址，如 mail.abc.com。請注意，您必須有許可權經由所填入的電子郵件伺服器寄送日誌電子郵件，否則此日誌電子郵件將無法被寄出。
- 電郵位址:** 此為設定日誌收件人電子郵件信箱，例如 abc@mail.abc.com
- 傳送日誌數量:** 自定日誌數量，系統預設為 50 條。當到達此數量時，VPN 防火牆將會自動 Mail 傳送日誌。
- 傳送區隔時間:** 自定傳送日誌間隔時間，系統預設為 10 分鐘。當到達此時間時，VPN 防火牆將會自動 Mail 傳送此日誌。
VPN 防火牆將會自動判別當數量或是間隔時間哪一個參數先到達，就 Mail 傳送日誌資訊給管理者。
- 立即傳送到電子郵箱:** 使用管理者可以直接按此按鈕傳送日誌。

一般系統日誌資訊

Gigabit 路由器 提供了包含以下的一般性內容資訊，您只要打勾點選即可。系統錯誤資訊，被阻擋的管制條例，允許通過的管制條例，認證登錄，系統配置變更。

- 阻擋管制條例:** 當有用戶試圖進行存取規則中不允許的規則時，此資訊會傳送到系統日誌中。
- 允許管制條例:** 當用戶進行存取規則所允許的規則時，此資訊會傳送到系統日誌中。
- 認證允許:** 每一個成功登錄系統的 IP 位址都會傳送並記錄到系統日誌中。

以下有四個有關查詢日誌的按鈕，分別敘述如下：

查看系統日誌：

此為查看系統日誌使用，其資訊內容可以從下拉式選單中分類讀取，包含全部日誌，系統日誌，存取日誌，防火牆/DoS 日誌。選擇“更新”按鈕可以更新日誌顯示視窗，“清除”按鈕可以清除所有日誌記錄。如下圖所示：

系統日誌		
目前時間: Thu Jul 1 23:21:14 2010		全部日誌 [更新] [關閉]
時間 ▲	日誌型態	信息
Jun 30 16:47:48 2010	System Log	SMB : System is up
Jun 30 16:47:50 2010	System Log	USB1 In Performance Mode
Jun 30 16:48:55 2010	System Log	timed out waiting for a valid DHCP server response
Jun 30 17:22:16 2010	System Log	rcvfrom: Network is down
Jun 30 17:22:17 2010	System Log	WAN connection is down

對外封包紀錄：

查看內部 PC 出互聯網 的系統封包日誌，此日誌包含內部網路位址，目的地位址以及所使用的通訊服務埠號、類型等資訊。

對外封包記錄 [更新] [關閉]		
時間 ▲	日誌型態	信息

進入的封包：

查看外部進入 Gigabit 路由器的系統封包日誌，此日誌內涵外部來源網路位址，目的地位址與通訊埠號等資訊。

對內封包日誌表 [更新] [關閉]		
時間 ▲	日誌型態	信息

清除日誌：

此按鈕為清除所有目前 Gigabit 路由器的日誌相關資訊。

14.2 系統狀態即時監控

Gigabit 路由器的系統狀態即時監控管理功能可以提供系統目前的運作資訊，包含區域或廣域埠名稱，目前

埠連線狀態，IP 位址，網路實體位置(MAC 位址)，子網路遮罩，預設閘道，網域名稱解析伺服器(DNS)，網路偵測，收到的封包數量，傳送的封包數量，全部的進出封包數量統計，收到的封包 Byte 流量統計，傳送的封包 Byte 流量統計，全部進出的封包 Byte 流量統計，收到的錯誤封包統計以及埠丟棄的封包統計，連線數，新連線數，上傳頻寬使用率，下載頻寬使用率等資訊。

▶ **系統狀態**

下一頁

界面：	廣域網1	廣域網2	廣域網3	廣域網4
機器名稱：	eth1	eth2	eth3	eth4
狀態：	連線	啟用	啟用	啟用
設備 IP 位址：	192.168.4.105	0.0.0.0	0.0.0.0	0.0.0.0
MAC 位址：	50-56-4D-32-30-31	50-56-4D-32-30-32	50-56-4D-32-30-33	50-56-4D-32-30-34
子網路遮罩：	255.255.254.0	0.0.0.0	0.0.0.0	0.0.0.0
預設閘道：	192.168.4.1	0.0.0.0	0.0.0.0	0.0.0.0
網域名稱伺服器(DNS)：	192.168.5.121	0.0.0.0	0.0.0.0	0.0.0.0
線路偵測機制：	測試成功	測試失敗	測試失敗	測試失敗
接收封包統計：	10254	0	0	0
傳送封包統計：	1414	0	0	0
全部封包統計：	11668	0	0	0
封包接收 Byte 數：	1964133	0	0	0
封包傳送 Byte 數：	239538	0	0	0
全部封包 Byte 數：	2203671	0	0	0
目前接收流量 Bytes/Sec：	365	0	0	0
目前傳送流量 Bytes/Sec：	0	0	0	0
錯誤封包統計：	0	0	0	0
丟棄封包統計：	0	0	0	0
連線狀態 (session)：	0	0	0	0
新聯機數/秒：	0	0	0	0
上傳頻寬使用率：	0	0	0	0
下載頻寬使用率：	0	0	0	0

重新整理

14.3 流量統計

Gigabit 路由器提供六種顯示流量統計的資訊，來提供管理者對於流量有更好的管理與控制。

▶ **流量統計**

網路流量統計方式 對內IP流量統計

激活流量統計功能

來源IP位址	bytes/sec	%
61.222.81.94	494	100

重新整理

對內 IP 流量統計：

在此圖表中顯示了從外進入內網流量的來源端的 IP 地址，每秒有多少 byte 與所占的百分比。

▶ **流量統計**

網路流量統計方式 對內 IP 流量統計

激活流量統計功能

來源IP位址	bytes/sec	%
--------	-----------	---

重新整理

對外 IP 流量統計：

在此圖表中顯示了叢內網出去流量的來源端的 IP 地址，每秒有多少 byte 與所占的百分比。

▶ **流量統計**

網路流量統計方式 對外 IP 流量統計

激活流量統計功能

來源IP位址	bytes/sec	%
192.168.1.100	957	100

重新整理

對內服務端口流量統計：

在此圖表中顯示了以網路的服務埠來分類進入內網使用流量統計(每秒)byte 與百分比。

▶ 流量統計

網路流量統計方式 **對內服務端口流量統計** ▼

激活流量統計功能

通訊協定	目的埠	bytes/sec	%
TCP	445	1219	100

重新整理

對外服務端口流量統計：

在此圖表中顯示了以網路的服務埠來分類從內網出去的使用流量統計(每秒)byte 與百分比。

▶ 流量統計

網路流量統計方式 **對外服務端口流量統計** ▼

激活流量統計功能

通訊協定	目的埠	bytes/sec	%
------	-----	-----------	---

重新整理

對內聯機流量統計：

在此圖表中顯示了從廣域網路進來的(Dest. IP)位址所連線的區域網路的 IP(Source IP)位置所使用的服務埠 (Dest.Port)還有現在使用流量(bytes/sec)與百分比。

● 流量統計

網絡流量統計方式		對內聯機流量統計				
<input checked="" type="checkbox"/> 激活流量統計功能						
來源IP位址	通訊協定	來源埠	目的IP位址	目的埠	bytes/sec	%
重新整理						

對外聯機流量統計：

在此圖表中顯示了從區域網路的 IP(Source IP)位址對外連線的目的位置(Dest. IP)IP 及所使用的服務埠 (Dest.Port)還有現在使用流量(bytes/sec)與百分比。

● 流量統計

網絡流量統計方式		對外聯機流量統計				
<input checked="" type="checkbox"/> 激活流量統計功能						
來源IP位址	通訊協定	來源埠	目的IP位址	目的埠	bytes/sec	%
重新整理						

14.4 連線數統計(未來支援)

連線數統計功能用來記錄內網的連線數量，可以列出目前有對外流量、連線的內網用戶 (PC)，並且顯示該用戶連線數的統計與連線內容。

連線數統計

啟用

目前有流量的PC	總連線數
1	9

內網電腦資料排序依照 IP位址由小到大 ▾

跳到 1 / 1 頁

每頁顯示 10 筆

IP位址	主機名稱	連線數
192.168.8.100	QnoPM01	9
192.168.8.102	8_WAN_SVR_Router	0

重新整理

啟用：

啟用連線數統計功能，此功能啟用後會影響整個路由器部分的處理效能，所以當勾選啟用時，系統會提醒您會因此產生效能上的影響。

目前有流量的 PC：

顯示目前有對外連線並且有網路流量的用戶電腦數量，如果用戶電腦沒有開機或是沒有對外連線網際網，可能就不會計算在統計數量之中。

內網電腦資料排序依照：

選擇資料清單的顯示排序是以「IP 位址由小到大」、「IP 位址由大到小」、「連線數由小到大」、「連線數由大到小」那一種排序基準做顯示。

跳到__/__頁；

選擇每頁顯示幾筆資料，並且可以直接以下拉式選單前往其他頁面。

每頁顯示__筆

資料列表欄位

IP 位址：

顯示有對外流量用戶 PC 的 IP 位址。

並且可以點選 IP 超連結，顯示目前連線的統計內容與細節 (如下圖)：

IP及通訊埠流量監控

啟用

查詢方式依 IP位址

總連線數	TCP總連線數	UDP總連線數	下載頻寬 Bytes/Sec	上傳頻寬 Bytes/Sec
10	9	1	9223	336

來源IP位址	通訊協議	來源通訊埠	接口位置	目的IP位址	目的通訊埠	下載頻寬 Bytes/Sec	上傳頻寬 Bytes/Sec
192.168.8.100	TCP	50360	WAN1	192.168.3.10	1339	0	0
192.168.8.100	TCP	50361	WAN1	192.168.3.10	443	0	0
192.168.8.100	TCP	50362	WAN1	192.168.3.10	443	0	0
192.168.8.100	TCP	50364	WAN1	192.168.3.10	443	0	0
192.168.8.100	TCP	50365	WAN1	192.168.3.10	443	0	0
192.168.8.100	TCP	50371	WAN1	65.54.48.134	1863	0	0
192.168.8.100	TCP	50673	WAN1	207.46.50.124	443	0	0
192.168.8.100	TCP	50674	WAN1	207.46.50.124	443	0	0
192.168.8.100	UDP	50036	WAN1	192.168.3.10	53	11	5
192.168.8.100	TCP	53286	WAN1	65.54.167.92	80	9212	330

重新整理

主機名稱: 顯示有對外流量用戶 PC 的電腦名稱，無法解析出來時會顯示空白。

連線數: 顯示目前有對外流量用戶 PC 的總連線數量。

重新整理: 按下按鈕可以更新至目前最新的資料內容與清單。

14.5 特定 IP 及埠狀態

Gigabit 路由器提供網管人員可以針對某一 IP 或某一特定埠去查詢此 IP 去訪問的目的地址，或是有那些人使用這個服務埠。其目的可以方便找出某些需要認證的網站無法走多 WAN 埠而必須走單一個 WAN 埠，網管人員可以查詢出此目的地的 IP 做協議綁定來解決此登錄問題。另外，若想查詢何人在使用 BT 或 P2P 軟體，也可選擇 Port 做使用者查詢。

IP/端口即時狀態

線上求助

啟用 IP/端口即時狀態 端口 查詢

來源 IP 位址	通訊協定	來源服務端口	界面(WAN)	目的 IP 位址	目的服務端口	下載 Bytes/Sec	上傳 Bytes/Sec
----------	------	--------	---------	----------	--------	--------------	--------------

重新整理

特定 IP 狀態:

直接在 IP 位址裏填入您想要查詢的 IP 位址，就可以顯示出此 IP 對外連線的所有目的地及埠號。

IP/端口即時狀態

啟用 IP/端口即時狀態 IP 位址 查詢

來源 IP 位址	通訊協定	來源服務端口	界面(WAN)	目的 IP 位址	目的服務端口	下載 Bytes/Sec	上傳 Bytes/Sec
192.168.1.100	TCP	52180	WAN1	192.168.5.24	445	426	294

重新整理

特定埠狀態:

直接在埠裏填入您想要查詢的埠號，就可以顯示出此埠現在有哪些 IP 正在使用。

啟用 IP/端口即時狀態 端口 查詢

來源 IP 位址	通訊協定	來源服務端口	界面(WAN)	目的 IP 位址	目的服務端口	下載 Bytes/Sec	上傳 Bytes/Sec
192.168.1.100	TCP	53046	WAN1	119.160.254.215	80	1224	76
192.168.1.100	TCP	53049	WAN1	119.160.254.215	80	1005	141
192.168.1.100	TCP	53050	WAN1	119.160.254.215	80	0	0
192.168.1.100	TCP	53045	WAN1	119.160.254.215	80	0	0
192.168.1.100	TCP	53048	WAN1	119.160.254.215	80	0	0
192.168.1.100	TCP	53047	WAN1	119.160.254.215	80	0	0

重新整理

14.6 QRTG (Qno Router Traffic Grapher)

QRTG 是利用動態的圖形介面與簡單的統計數值，顯示目前 Qno 防火牆/路由器系統的工作狀態，包括 CPU 使用率、實體記憶體 (Memory) 使用率、連線數量 (Session) 以及每個 WAN 的流量 (WAN Traffic)。

啟用 QRTG: QRTG 在系統出廠預設值是不啟動的，當您要啟動 QRTG 功能時，系統會跳出警告訊息提醒您此功能的啟用，可能會影響路由器的使用效能。啟用之後，您可以透過下拉式選單選擇以下項目的目前的狀態與統計數值、圖形，按下「更新」按鈕會重新更新統計資料與圖形內容至最新時間的資料。

一、CPU 使用率 / 連線數量統計 (如下圖)

- (1) CPU、連線數每小時使用率圖形 / 平均值 / 最大值。
- (2) CPU、連線數每一天平均使用率圖形 / 平均值 / 最大值。
- (3) CPU、連線數每一週平均使用率圖形 / 平均值 / 最大值。

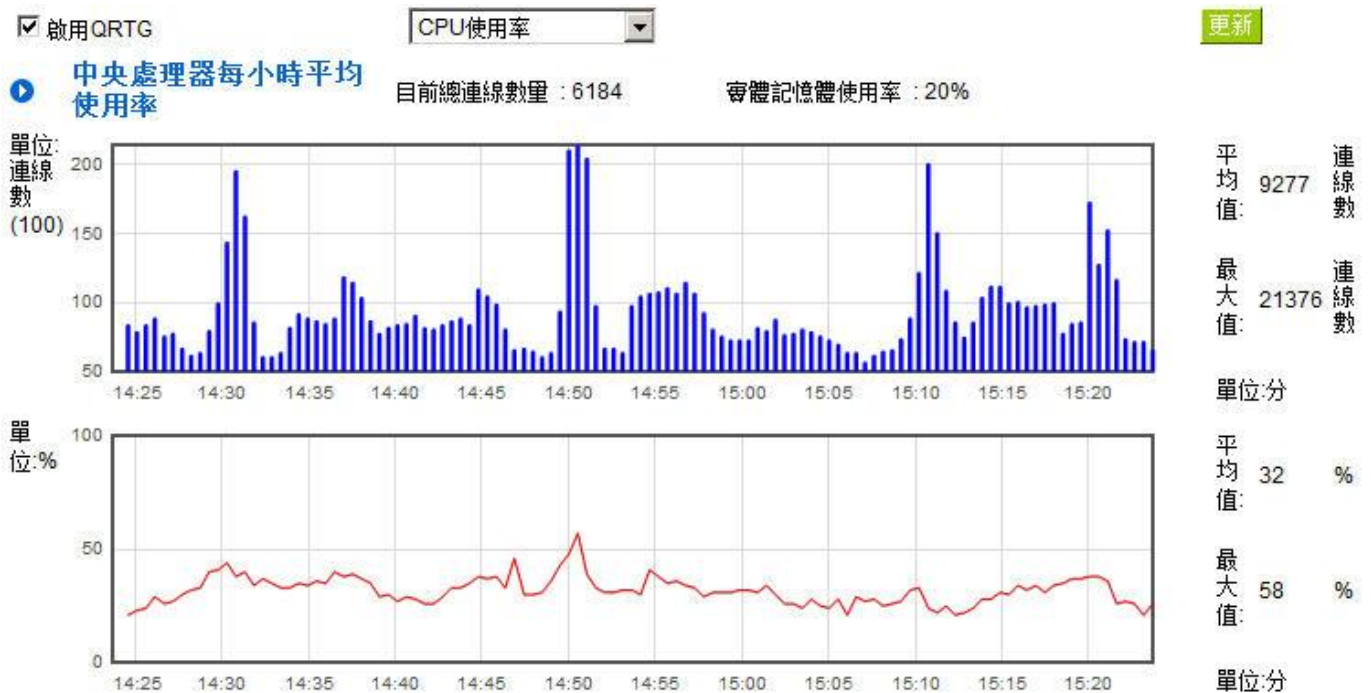

中央處理器每一天平均使用率

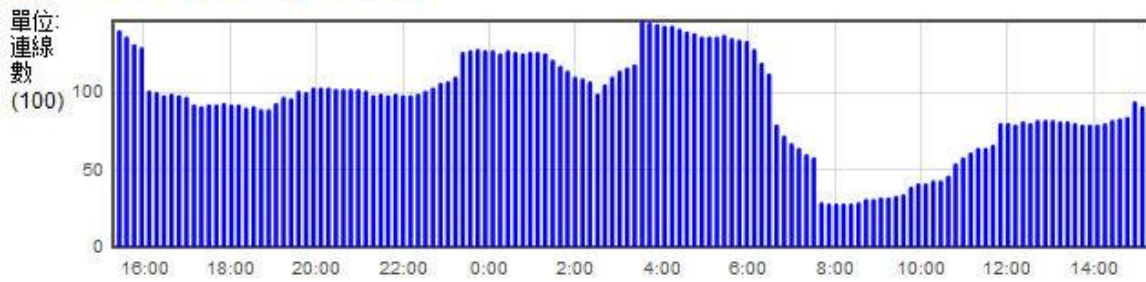

平均值: 9350
最大值: 14539

單位: 連線數

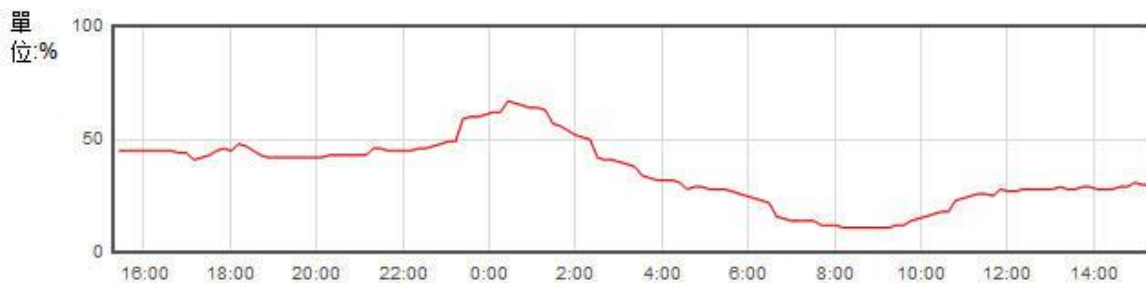

平均值: 36 %
最大值: 67 %

單位: 時

中央處理器每一週平均使用率

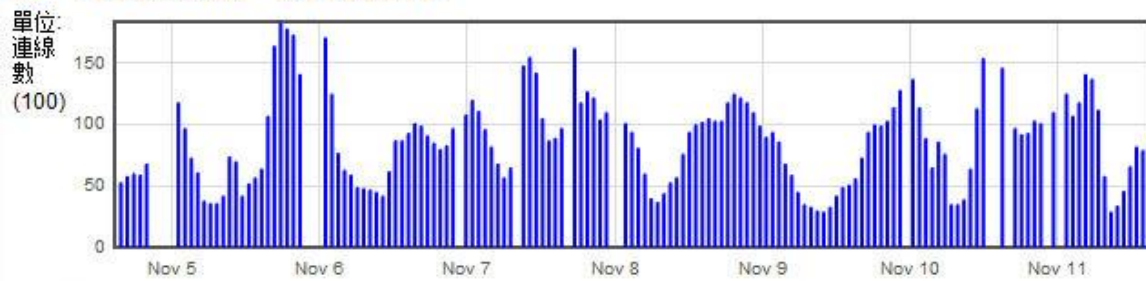

平均值: 8625
最大值: 18219

單位: 連線數

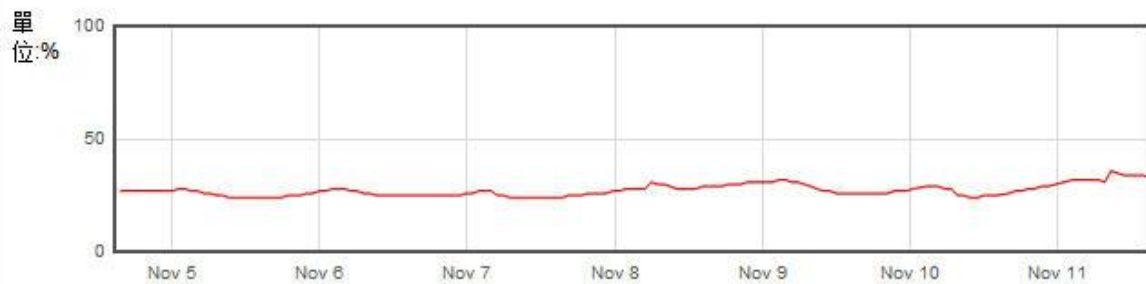

平均值: 28 %
最大值: 67 %

單位: 週

二、每個 WAN 「每小時」 流量統計圖形與平均值 (上傳流量與下載流量)(如下圖)

啟用 QRTG

WAN 流量統計(小時)

更新

● 廣域網下載頻寬

wan1 wan2 wan3 wan4 wan5

平均值:

單位:

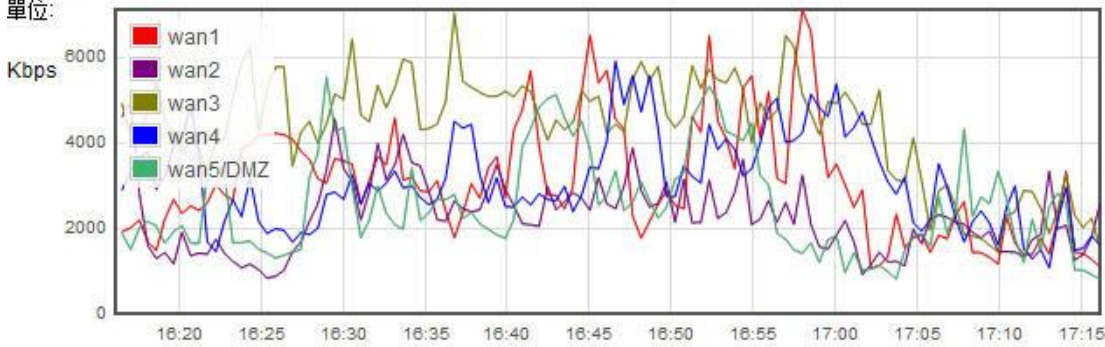

3096 Kbps
 2280 Kbps
 4384 Kbps
 3120 Kbps
 2552 Kbps

單位:分

● 廣域網上傳頻寬

wan1 wan2 wan3 wan4 wan5

平均值:

單位:

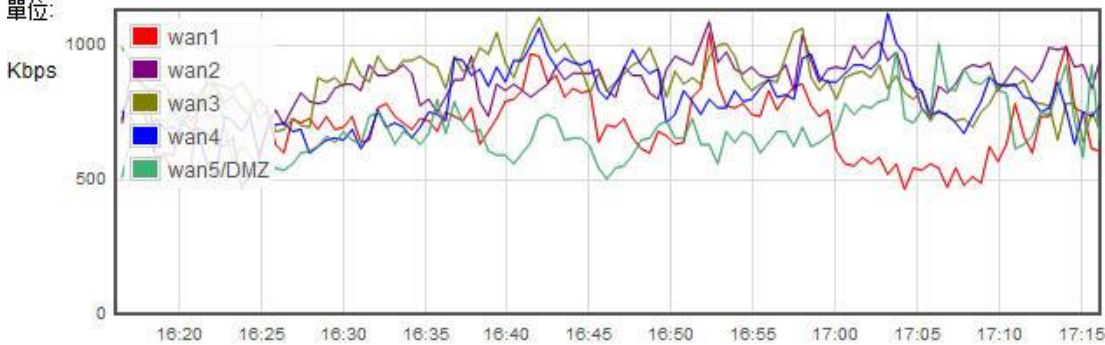

712 Kbps
 848 Kbps
 864 Kbps
 800 Kbps
 688 Kbps

單位:分

*此為示意圖，會因產品線不同，圖形會有所差異

三、每個 WAN「每一天」流量統計圖形與平均值 (上傳流量與下載流量)(如下圖)

啟用QRTG

WAN 流量統計(一天)

更新

▶ 廣域網下載頻寬

wan1 wan2 wan3 wan4 wan5

平均值:

單位:

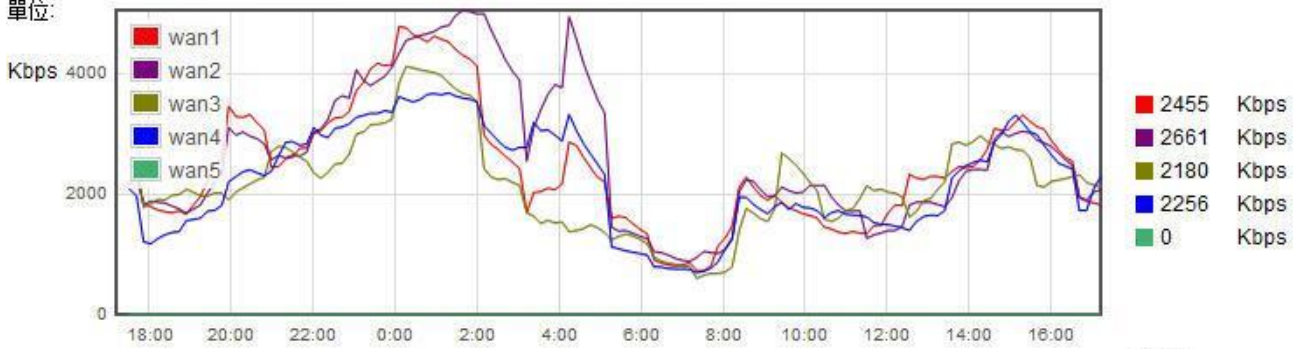

單位:時

▶ 廣域網上傳頻寬

wan1 wan2 wan3 wan4 wan5

平均值:

單位:

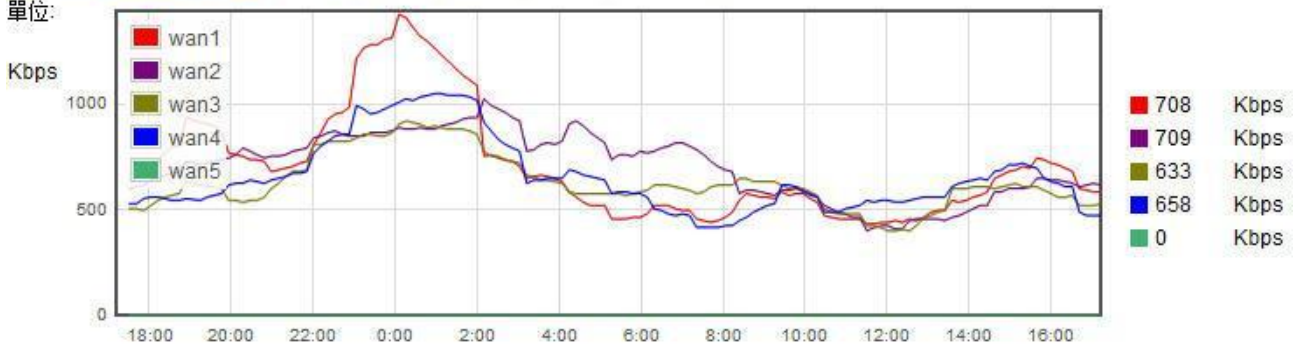

單位:時

*此為示意圖，會因產品線不同，圖形會有所差異

四、每個 WAN「每一週」流量統計圖形與平均值 (上傳流量與下載流量)(如下圖)

啟用QRTG

WAN 流量統計(一週)

更新

▶ 廣域網下載頻寬

wan1 wan2 wan3 wan4 wan5

平均值:

單位:

Kbps

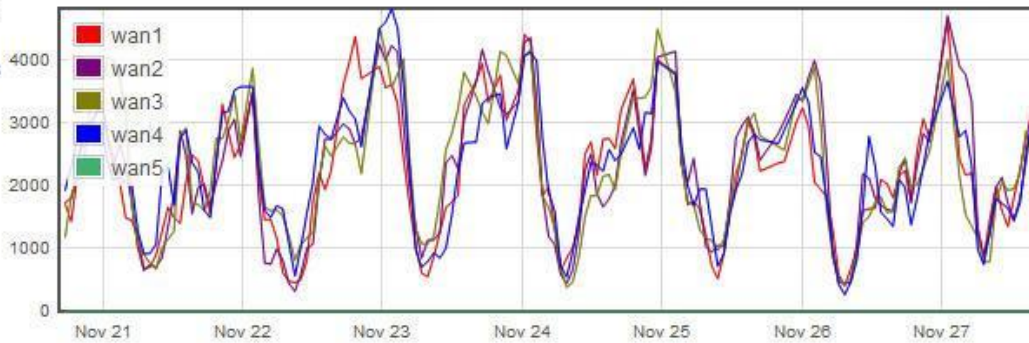

2167 Kbps
2231 Kbps
2252 Kbps
2251 Kbps
0 Kbps

單位:日

▶ 廣域網上傳頻寬

wan1 wan2 wan3 wan4 wan5

平均值:

單位:

Kbps

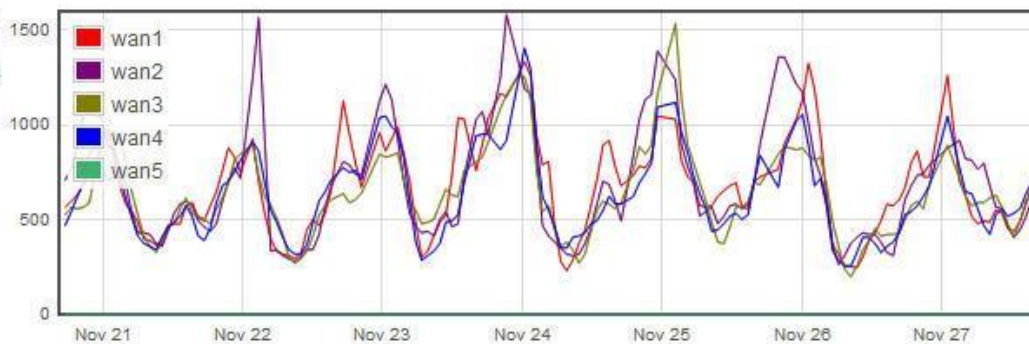

673 Kbps
685 Kbps
633 Kbps
622 Kbps
0 Kbps

單位:日

*此為示意圖，會因產品線不同，圖形會有所差異

啟用 QRTG

WAN 流量統計(一週) ▾

更新

▶ 廣域網下載頻寬

wan1 wan2 wan3 wan4

平均值:

單位: 1.0

Kbps

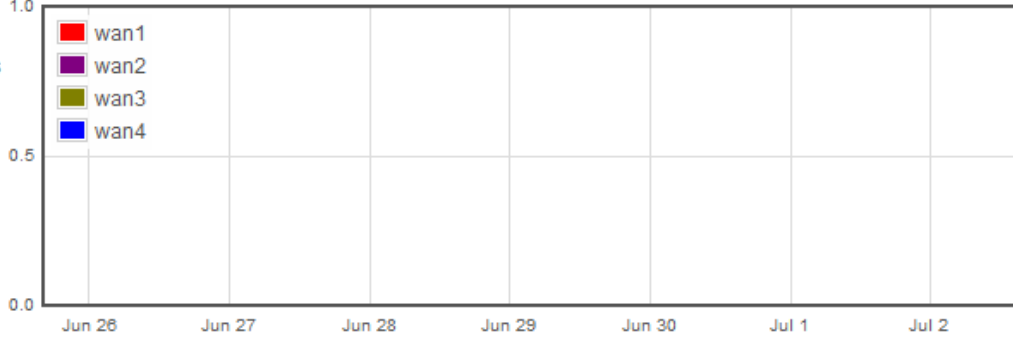

0 Kbps
0 Kbps
0 Kbps
0 Kbps

單位:日

▶ 廣域網上傳頻寬

wan1 wan2 wan3 wan4

平均值:

單位: 1.0

Kbps

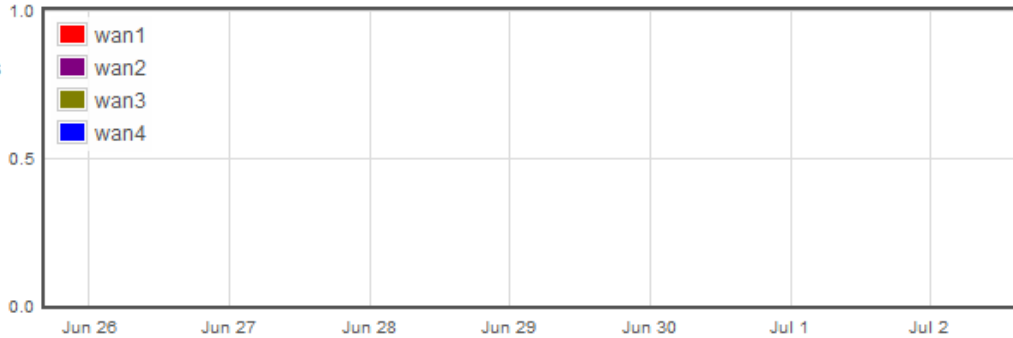

0 Kbps
0 Kbps
0 Kbps
0 Kbps

單位:日

十五、登出

Gigabit 路由器的網頁視窗右上方有一個登出的按鈕，此按鈕為結束管理 Gigabit 路由器並關閉此管理視窗。若您下次想再進入 Gigabit 路由器管理視窗時，您必須重複登錄 Gigabit 路由器管理視窗的步驟，並輸入管理者的使用名稱與密碼。

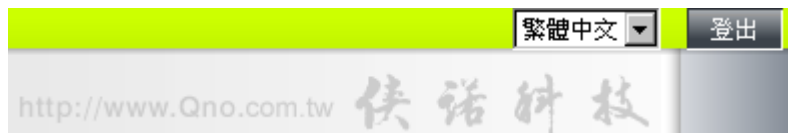

附錄一、配置界面及使用手冊章節對照

本章主要通過表格的形式把每個章節具體對照路由器 Web 管理頁面的鏈結與界面對照顯示，進一步方便用戶快速的配置路由器，同時更加瞭解路由器的工作能力。

路由器整體界面欄目次序圖如下。



一級欄目	二級欄目	對應章節
首頁		五、確定設備規格、狀態顯示以及登錄密碼和時間的設定 5.1 首頁顯示
網路連線設定		六、進行廣域網路連線配置
	網路設置	6.1 網路設定
	流量管理	6.2 多 WAN 設定
	協議綁定	6.2 多 WAN 設定
USB 設置		6.2 多 WAN 設定 6.3 3G/4G USB 網卡的增益功能
QoS 頻寬管理		九、QoS 頻寬管理功能
	頻寬設置	9.1 頻寬設置(QoS) /Smart QoS 智慧頻寬管理
	Session 控管	9.2 連線數管控
	硬體加速服務	9.3 硬體加速服務
IP/DHCP 設定		七、內部區域網路配置
	DHCP 設定	7.3 DHCP 發放 IP 伺服器
	DHCP 狀態	7.4 DHCP 狀態顯示
	IP 與 MAC 綁定	7.5 IP 及 MAC 地址綁定
電子佈告欄與 ARP 綁定		12.7 電子佈告欄與 ARP 綁定
群組管理		七、內部區域網路配置
	本地 IP 群組管理	7.6 IP 群組管理
	遠端 IP 群組管理	7.6 IP 群組管理
	端口群組	7.7 服務通訊埠 群組管理
防火牆配置		十、防火牆配置
	基本設置	10.1 基本設置
	訪問規則設置	10.2 訪問規則設置
	網頁內容管制	10.3 網頁內容管制
進階設定		十二、其他進階高級功能設置
	DMZ/虛擬服務主機	12.1 DMZ / 虛擬服務主機
	UPnP 設定	12.2 UPnP 設定
	路由設定	12.3 路由通訊協定
	一對一 NAT	12.4 一對一 NAT

	DDNS 動態網域名稱解析	12.5 DDNS-動態網域名稱解析
	廣域網路接入 MAC 位址	12.6 廣域網界面 MAC 位址設定
	對內附載均衡	12.7 對內附載均衡
系統工具		十三、工具程式功能設定/五、確定設備規格、狀態顯示以及登錄密碼和時間的設定
	密碼設置	5.2 登錄密碼和時間的設定
	自我診斷	13.1 線上連線測試
	韌體更新	13.2 系統硬體升級
	設定參數備份/回復	13.3 系統設定參數儲存
	SNMP 網路設置	13.4 SNMP 網路管理設置
	時間設定	5.2 登錄密碼和時間的設定
	系統回復	13.5 系統恢復
	備援功能	13.6 備援功能
	License Key	13.7 License Key
實體端口管理		七、內部區域網路配置
	實體端口設定	7.1 網路埠管理配置
	實體端口即時狀態	7.2 網路埠狀態即時顯示
VPN 虛擬私有網設定		十一、VPN 虛擬私有網
	VPN 狀態	11.1.1 目前所有 VPN 狀態
	閘道對閘道設定	11.1.2.1 閘道對閘道設定
	用戶端對閘道設定	11.1.2.2 用戶端對閘道設定
	PPTP 設定	11.1.3 PPTP 設定與狀態
	PPTP 狀態	11.1.3 PPTP 設定與狀態
	VPN 數據包穿透	11.1.4 VPN 封包穿透防火牆功能
QnoKey		11.2 QnoKey 設定
	設定與連接狀態	11.2.1 -11.2.3 QnoKey 群組與用戶設定
QVM VPN		11.3 QVM VPN 功能設定
	QVM 設定	11.3.1 QVM VPN 中心伺服器端設定 11.3.3 QVM VPN 用戶端設定
	QVM 狀態 (伺服器)	11.3.2 QVM VPN 中央控管功能

日誌		十四、日誌功能設定
	系統日誌	14.1 系統日誌
	系統狀態	14.2 系統狀態即時監控
	流量統計	14.3 流量統計
	連線數統計	14.4 連線數統計
	IP/端口即時狀態	14.5 特定 IP 及埠狀態
	QRTG	14.6 QRTG

附錄二：常見問題解決

注意！

以下是幾個常見問題的解決方法，如果有其他的問題出現可以在 <http://www.qno.cn/forum> 討論區或在 <http://www.qno.cn/web/faqlist.asp> 查找問題解答，或聯繫技術服務人員，具體可以參考附錄五的詳細聯繫方式。

(1) 衝擊波及蠕蟲病毒的防制

由於近來還是發生有許多用戶區域網中衝擊波及蠕蟲病毒造成區域網訪問網際網路很慢及連線數(Session)大量增加造成路由器大量處理，以下將指導您封鎖這些病毒相應埠以達到防制目的。

a.增加此 TCP135-139, UDP135-139 還有 TCP445 埠:



服務端口名稱

通訊協定

TCP

服務埠範圍

到

NNTP [TCP/119~119]
POP3 [TCP/110~110]
SNMP [UDP/161~161]
SMTP [TCP/25~25]
TELNET [TCP/23~23]
TELNET Secondary [TCP/8023~8023]
TELNET SSL [TCP/992~992]
DHCP [UDP/67~67]
L2TP [UDP/1701~1701]
PPTP [TCP/1723~1723]
IPSec [UDP/500~500]
ICMP [ICMP/0~0]
TCP[TCP/135~139]
TCP[TCP/445~445]
UDP[UDP/135~139]

增加到對應表列

刪除選擇服務服務端口

確定 取消 退出

b.用防火牆裏面的“訪問規則設定”功能將設定好的此三組埠封鎖:

▶ 服務端口

啟動：	禁止 ▾	
服務端口：	TCP [TCP/135~139] ▾	服務埠增刪表
日誌：	關閉 ▾	
來源界面：	所有的 ▾	
來源 IP 位址：	所有的 ▾	
目的 IP 位址：	所有的 ▾	

▶ 時間管制設定

管制時間	所有時間 ▾	□ : □ 到 □ : □ (24小時制管制時間)
<input type="checkbox"/> 每天	<input type="checkbox"/> 週日	<input type="checkbox"/> 週一 <input type="checkbox"/> 週二 <input type="checkbox"/> 週三 <input type="checkbox"/> 週四 <input type="checkbox"/> 週五 <input type="checkbox"/> 週六

用同樣的方法添加好 UDP[UDP135~139]以及 TCP[445~445]埠。

c.將這三組的優先順序至於最高:

▶ 訪問規則設定

跳到 1 ▾ /頁 5 ▾ 每頁顯示筆數 下一頁>>

優先權	啟用	管制動作	服務端口	來源界面	來源位置	目的位置	管制時間	日	編輯	刪除
1 ▾	<input checked="" type="checkbox"/>	禁止	TCP [445]	*	所有的	所有的	全部		<input type="button" value="編輯"/>	<input type="button" value="刪除"/>
2 ▾	<input checked="" type="checkbox"/>	禁止	UDP [135]	*	所有的	所有的	全部		<input type="button" value="編輯"/>	<input type="button" value="刪除"/>
3 ▾	<input checked="" type="checkbox"/>	禁止	TCP [135]	*	所有的	所有的	全部		<input type="button" value="編輯"/>	<input type="button" value="刪除"/>
	<input checked="" type="checkbox"/>	禁止	所有的流量 [1]	USB	所有的	所有的	全部			
	<input checked="" type="checkbox"/>	禁止	所有的流量 [1]	USB2	所有的	所有的	全部			

(2) 阻止 QQLive 視屏直播設定

QQLive 視屏直播軟體是一種流媒體點播軟體，最近好多客戶都在頭痛一個同樣的問題，當區域網有多個用戶使用 QQLive 視屏直播軟體，佔用了比較大的頻寬，造成路由器的負擔過重，使得路由器反應遲鈍或癱瘓，如果我們能夠封鎖 QQLive 的伺服器登錄過程就可以解決這樣的問題，下面就這個問題來結合 Qno 產品的相關功能提出相關的解決方案，來進行路由器設定。

a). 進入防火牆 Web 管理頁面，再進入“防火牆設定”的“訪問規則設定”。

▶ 服務端口

啟動：	禁止 ▾
服務端口：	All Traffic [TCP&UDP/1~65535] ▾ 服務埠增刪表
日誌：	關閉 ▾
來源界面：	所有的 ▾

來源 IP 位址：	所有的 ▾		
目的 IP 位址：	單一 ▾	58 . 60 . 11 . 145	

▶ 時間管制設定

管制時間	所有時間 ▾	□ : □ 到 □ : □ (24小時制管制時間)
<input type="checkbox"/> 每天	<input type="checkbox"/> 週日	<input type="checkbox"/> 週一 <input type="checkbox"/> 週二 <input type="checkbox"/> 週三 <input type="checkbox"/> 週四 <input type="checkbox"/> 週五 <input type="checkbox"/> 週六

返回

確認

取消

b). 再點選“加入新的規則”，進入“服務端口”設定頁面，在“服務端口”中的“啟動”選項中選擇“禁止”，再在“服務端口”選擇“All Traffic[TCP&UDP/1~65535]”，選擇“來源界面”為“所有的”，“來源 IP 位址”選擇“所有的”（有相關需求的用戶可以選擇“單獨”或“範圍”阻止單個 IP 或者一段 IP 的 QQLive 的登錄），再在“目的 IP 位址”選擇“單獨”填入 QQLive 伺服器的 IP 位址“58.60.11.145”（QQLive 伺服器的 IP 位址不止一個，後面需要重複添加），最後在“時間管制設定”的“管制時間”選擇“所有時間”對上 QQLive 的登錄時間進行設定（如有

需要可以具體設定相關時間的設定)， “確定”後進入下一步驟。

c). 重複以上的操作在只替換“目的 IP 位址”裏分別填入以下 IP 位址：

cache.tv.qq.com	loginqqlivedx.qq.com	qqlive.qq.com
58.60.11.145	219.133.49.159	219.133.62.70
58.60.11.146	loginqqlivewt.qq.com	tv1-3t.qq.com
58.60.11.147	58.251.63.13	221.236.11.40
59.36.97.5	loginqqlivexy.qq.com	tv2.qq.com
59.36.97.7	202.205.3.218	218.17.209.17
59.36.97.37		
219.133.63.48		

重複添加後可以看到相關 QQLive 的伺服器的連接被封鎖，點選確認完成對阻止 QQLive 視屏直播設定，此方案是在 QQLive3.1 的版本下測試並完成阻擋的。

(3) ARP 病毒攻擊防制

1. ARP 問題的提出以及相關知識

近期，國內多家網咖出現短時間內斷線(全斷或部分斷)的現象，但會在很短的時間內會自動恢復。這是因為 MAC 位址衝突引起的，當帶毒機器的 MAC 映射到主機或者路由器之類的 NAT 設備，那麼全網斷線，如果只映射到網內其他機器，則只有這部分機器出問題。多發於傳奇遊戲特別是私服務外掛等方面。此類情況就是網路受到了 ARP 病毒攻擊的明顯表現，其目的在於，該病毒破解遊戲加密解密演算法，通過截取區域網中的封包，然後分析遊戲通訊協定的方法截獲用戶的資訊。運行這個病毒，就可以獲得整個區域網中遊戲玩家的詳細資訊，盜取用戶帳號資訊。下面我們談談如何防制這種攻擊。

首先，我們瞭解下什麼是 ARP，ARP “Address Resolution Protocol”（位址解析協定），區域網中，網路中實際傳輸的是“幀”，幀裏面是有目標主機 MAC 位址的。所謂“位址解析”就是主機在發送幀前將目標 IP 位址轉換成目標 MAC 位址的過程。ARP 協定的基本功能就是通過目標設備的 IP 位址，查詢目標設備的 MAC 位址，以保證通信的順利進行。

ARP 協議的工作原理：在每台安裝有 TCP/IP 協定的電腦裏都有一個 ARP 緩存表，表裏的 IP 位址與 MAC 位址是一一對應的，如表所示。

IP 址	MAC 位址
192.168.1.1	00-0f-3d-83-74-28
192.168.1.2	00-aa-00-62-c5-03
192.168.1.3	03-aa-01-75-c3-06
.....

我們以主機 A（192.168.1.5）向主機 B（192.168.1.1）發送資料為例。當發送資料時，主機 A 會在自己的 ARP 緩存表中尋找是否有目標 IP 位址。如果找到了，也就知道了目標 MAC 位址，直接把目標 MAC 位址寫入幀裏面發送就可以了；如果在 ARP 緩存表中沒有找到相對應的 IP 位址，主機 A 就會在網路上發送一個廣播，目標 MAC 位址是“FF.FF.FF.FF.FF.FF”，這表示向同一網段內的所有主機發出這樣的詢問：“192.168.1.1 的 MAC 位址是什麼？”

網路上其他主機並不回應 ARP 詢問，只有主機 B 接收到這個幀時，才向主機 A 做出這樣的回應：“192.168.1.1 的 MAC 位址是 00-aa-00-62-c6-09”。這樣，主機 A 就知道了主機 B 的 MAC 位址，它就可以向主機 B 發送資訊了。同時它還更新了自己的 ARP 緩存表。

再者，我們先簡單介紹一下什麼是 ARP 病毒攻擊，這種病毒是對區域網的 PC 進行攻擊，使區域網 PC 機的 ARP 表混亂，在區域網中，通過 ARP 協定來完成 IP 位址轉換為第二層物理位址（即 MAC 位址）的。ARP 協定對網路安全具有重要的意義。通過偽造 IP 位址和 MAC 位址實現 ARP 欺騙，能夠在網路中產生大量的 ARP 通信量使網路阻塞。進行 ARP 復位向和嗅探攻擊。用偽造源 MAC 位址發送 ARP 回應包，對 ARP 快取記憶體機制的攻擊。這些情況主要出現在網咖用戶，造成網咖部分機器或全部機器暫時掉線或者不可以上網，在重新啟用後可以解決，但保持不了多久有會出現這樣的問題，網咖管理員對每台機器使用 `arp -a` 命令來檢查 ARP 表的時候發現路由器的 IP 和 MAC 被修改，這就是 ARP 病毒攻擊的典型症狀。

這種病毒的程式如 PWS`teal.lemir` 或其變種，屬於木馬程式/蠕蟲類病毒，Windows 95/98/Me/NT/2000/XP/2003 將受到影響，病毒攻擊的方式對影響網路連接暢通來看有兩種，對防火牆 路由器的 ARP 表的欺騙和對區域網 PC 開道的欺騙，前者是先截獲開道資料，再將一系列的錯誤的區域網 MAC 資訊不停的發送給路由器，造成路由器發出的也是錯誤的 MAC 位址，造成正常 PC 無法收到資訊。後者 ARP 攻擊是偽造開道。它先建立一個假開道，讓被它欺騙的 PC 向假開道發資料，而不是通過正常的路由器途徑上網。在 PC 看來，就是上不了網了，“網路掉線了”。

就這兩種情況而言，如果對 ARP 病毒攻擊進行防制的話我們必須得做路由器方面和用戶端雙方的設定才保證問題的最終解決。所以我們選擇路由器的話最好看看路由器是否帶有防制 ARP 病毒攻擊的功能，Qno 產品正好提供了這樣的功能，相比其他產品操作簡單易學。

2. ARP 的判斷

如過網路中有一台或多台電腦受到或已經感染了 ARP 病毒，我們就必須學會判斷並採取相應的解決方法處理類似問題的發生，下面來談談 Qno 技術工程師的 ARP 防制經驗談。

通過對 ARP 工作原理得知，如果系統 ARP 緩存表被修改不停的通知路由器一系列錯誤的區域網 IP 或者乾脆偽造一個假的開道進行欺騙的話，網路就肯定會出現大面積的掉線問題，這樣的情況就是典型的 ARP 攻擊，對遭受 ARP 攻擊的判斷，其方法很容易，你找到出現問題的電腦點開始運行進入系統的 DOS 操作。ping 路由器的 LAN IP 丟包情況。輸入 `ping 192.168.1.1`（開道 IP 位址），如圖。

```
Reply from 192.168.1.1: bytes=32 time<1ms TTL=64
Reply from 192.168.1.1: bytes=32 time<1ms TTL=64
Request timed out.
Request timed out.
Request timed out.
Request timed out.
Reply from 192.168.1.1: bytes=32 time<1ms TTL=64
Reply from 192.168.1.1: bytes=32 time<1ms TTL=64
```

區域網 ping 路由器的 LAN IP 丟幾個包，然後又連上，這很有可能是中了 ARP 攻擊。為了進一步確認，我們可以通過查找 ARP 表來判斷。輸入 ARP -a 命令，顯示如下圖。

```
Interface: 192.168.1.72 --- 0x2
Internet Address      Physical Address      Type
192.168.1.1          00-0f-3d-83-74-28    dynamic
192.168.1.43         00-13-d3-ef-b2-0c    dynamic
192.168.1.252        00-0f-3d-83-74-28    dynamic
C:\WINDOWS\System32>arp -a
```

可以看出 192.168.1.1 位址和 192.168.252 位址的 IP 的 MAC 位址都是 00-0f-3d-83-74-28 很顯然 這就是 ARP 欺騙造成的。

3. ARP 的解決

我們現在已經理解了 ARP，ARP 欺騙攻擊以及如何判斷此類攻擊，下面的問題就是如何找到行之有效的防制辦法來防止這類攻擊對網路造成的危害。Qno 的一般處理辦法分三個步驟來完成。

a)、啟用防止 ARP 病毒攻擊：

輸入路由器 IP 位址，登入防火牆的 Web 管理頁面，進入“防火牆設定”的“基本設定”，再在右邊找到“防止 ARP 病毒攻擊”在這一行的“啟用”前面做點選，再在頁面最下點選“確認”，如圖。

防火牆功能	<input checked="" type="radio"/> 啟用 <input type="radio"/> 關閉
SPI 封包狀態檢測	<input checked="" type="radio"/> 啟用 <input type="radio"/> 關閉
防止 DoS 攻擊	<input checked="" type="radio"/> 啟用 <input type="radio"/> 關閉 <input type="button" value="進階設定"/>
不回應廣域網路端請求	<input checked="" type="radio"/> 啟用 <input type="radio"/> 關閉
遠距管理	<input type="radio"/> 啟用 <input checked="" type="radio"/> 關閉 端口 <input type="text" value="8080"/>
允許 Multicast 封包穿透功能	<input type="radio"/> 啟用 <input checked="" type="radio"/> 關閉
ARP 攻擊防禦	<input checked="" type="radio"/> 啟用 <input type="radio"/> 關閉 防 ARP 攻擊每秒連續發送 <input type="text" value="20"/> 筆 ARP 資訊

b)、對每台 PC 上綁定開道的 IP 和其 MAC 位址

進行這樣的操作主要防止 ARP 欺騙開道 IP 和其 MAC 位址首先在路由器端查找開道 IP 與 MAC 位址，如圖。

▶ 區域網路(LAN)設定

MAC 位址	<input type="text" value="50"/> <input type="text" value="56"/> <input type="text" value="4D"/> <input type="text" value="32"/> <input type="text" value="30"/> <input type="text" value="30"/> (預設值:51-56-4d-32-30-30)
設備 IP 位址 : 192.168.1.1	子網路遮罩 : 255.255.255.0
多個子網設定 <input type="checkbox"/> 關閉	

然後在每台 PC 機上開始/運行 cmd 進入 dos 操作，輸入 arp -s 192.168.1.1 00-17-16-01-35-cf，Enter 後完成 pc01 的綁定。如圖

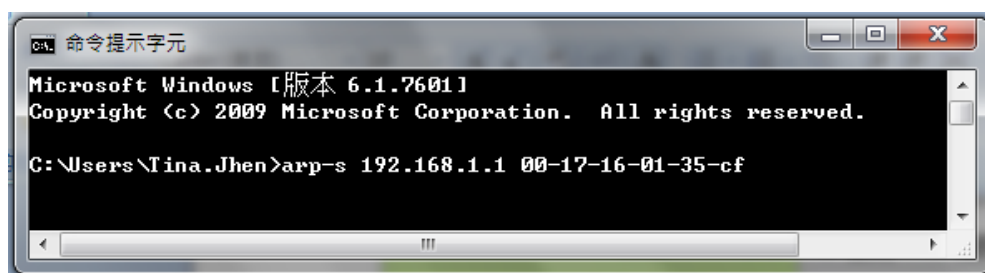

針對網路內的其他主機用同樣的方法輸入相應的主機 IP 以及 MAC 位址完成 IP 與 MAC 綁定。但是此動作，如果重起了電腦，作用就會消失，所以可以把此命令做成一個批次檔案，放在作業系統的啟用裏面，批次檔案可以這樣寫：

@echo off

arp -d

arp -s 路由器 LAN IP 路由器 LAN MAC

對於已經中了 arp 攻擊的區域網，要找到攻擊源。方法：在 PC 上不了網或者 ping 丟包的時候，在 DOS 下打 arp -a 命令，看顯示的開道的 MAC 位址是否和路由器真實的 MAC 相同。如果不是，則查找這個 MAC 位址所對應的 PC，這台 PC 就是攻擊源。

其他的路由器用戶的解決方案也是要在路由器和 PC 機端進行雙向綁定 IP 位址與 MAC 位址來完成相應防制工作的，但在路由器端和 PC 端對 IP 位址與 MAC 位址的綁定比較複雜，需要查找每台 PC 機的 IP 位址與 MAC 加大了工作量，操作過程中還容易出錯。

c)、在路由器端綁定用戶 IP/MAC 位址：

進入“IP / DHCP 設定功能”，可以看到“IP 與 MAC 綁定”，你可以在此添加 IP 與 MAC 綁定，輸入相關參數，在“啟用”上點“”選再“添加到對應列表”，重複操作添加區域網裏的其他 IP 與 MAC 的綁定，再點頁面最下的“確定”。

IP 與 MAC 綁定

顯示新加入的 IP 地址

固定 IP 位址： 192 . 168 . 1 . 100

加入 IP 時相對應 MAC 位址： 00 - 22 - 15 - 5D - F0 - 07

名稱： TEST 1

啟用：

更新區塊

192.168.1.100 => 00-22-15-5D-F0-07=>TEST 1=>啟用

刪除所選擇的項目 新增

封鎖對應表中 IP 用錯誤的 MAC 地址

封鎖不在對應表中的 MAC 地址

當添加了對應列表之後，其對應的資訊就會在下麵的白色框裏顯示出來。不過建議不採用此方法，這樣操作需要查詢網路內所有主機 IP/MAC 位址工作量繁重，還有一種方法來綁定 IP 與 MAC，操作會相對容易，可以減少大量的工作量，節約大量時間，下面就會講到。

進入“IP / DHCP 設定”的“IP 與 MAC 綁定”右邊有一個“顯示新加入的 IP 位址”點選進入。

▶ IP 與 MAC 綁定

顯示新加入的 IP 地址

固定 IP 位址: 192 . [] . [] . []

加入 IP 時相對應 MAC 位址: [] - [] - [] - [] - [] - []

名稱: []

啟用:

增加到對應表列

刪除所選擇的項目

點選之後會彈出 IP 與 MAC 綁定列表對話方塊，此對話方塊裏會顯示網內未做綁定的 pc 的 IP 與 MAC 位址對應情況，輸入電腦“名稱”和“啟用”上“v”選，再在右上角點選送出。

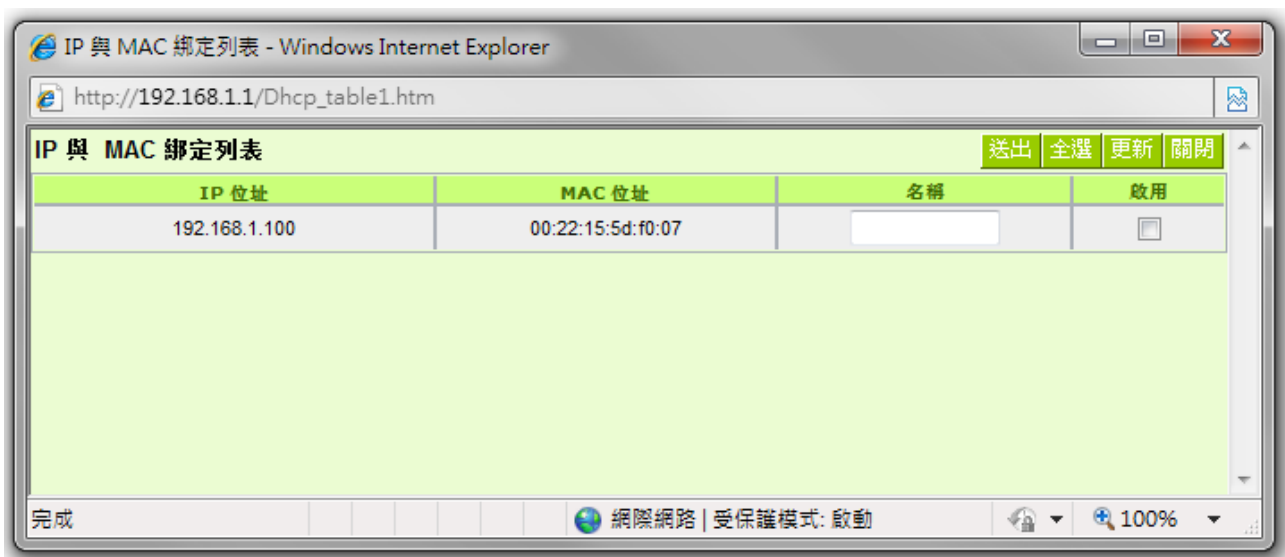

此時你所綁定的選項就會出現在 IP 與 MAC 綁定列表框裏，如圖 5 再點選“確認”綁定完成。

IP 與 MAC 綁定

顯示新加入的 IP 地址

固定 IP 位址： 192 . 168 . 1 . 100

加入 IP 時相對應 MAC 位址： 00 - 22 - 15 - 5d - f0 - 07

名稱： TEST1

啟用：

更新區塊

192.168.1.100 => 00-22-15-5d-f0-07=>TEST1=>啟用

刪除所選擇的項目 新增

封鎖對應表中 IP 用錯誤的 MAC 地址

封鎖不在對應表中的 MAC 地址

但是我們單靠這樣的操作基本可以解決問題，但 Qno 的技術工程師建議通過進一步通過一些手段來進一步控制 ARP 的攻擊。

1、病毒源，對病毒源頭的機器進行處理，殺毒或重新裝系統。此操作比較重要，解決了 ARP 攻擊的源頭 PC 機的問題，可以保證區域網免受攻擊。

2、網咖管理員檢查區域網病毒，安裝防毒軟體，對機器進行病毒掃描。

3、給系統安裝補丁程式。通過 Windows Update 安裝好系統補丁程式(關鍵更新、安全更新和 Service Pack)

4、給系統管理員帳戶設定足夠複雜的強密碼，最好能是 12 位元元以上，字母+數位元+符號的組合；也可以禁用/刪除一些不使用的帳戶

5、經常更新殺毒軟體（病毒庫），設定允許的可設定為每天定時自動更新。安裝並使用網路防火牆軟體，網路防火牆在防病毒過程中也可以起到至關重要的作用，能有效地阻擋自來網路的攻擊和病毒的入侵。部分盜版 Windows 用戶不能正常安裝補丁，不妨通過使用網路防火牆等其他方法來做到一定的防護

6、關閉一些不需要的服務，條件允許的可關閉一些沒有必要的共用，也包括 C\$、D\$等管理共用。完全單機的用戶也可直接關閉 Server 服務

7、不要隨便點選打開 QQ、MSN 等聊天工具上發來的鏈結資訊，不要隨便打開或運行陌生、可疑檔和程式，如郵件中的陌生附件，外掛程式等。

4. 總結

ARP 攻擊防制是一個任重而道遠的過程，以上方法基本可以解決 ARP 病毒攻擊對網路造成相關問題，而且客戶採取類似的方法也收到了很大的效果，但還是提醒網落管理人員必須高度重視這個問題，而且不能大意馬虎，我們可以採取以上建議隨時警惕 ARP 攻擊，以減少受到的危害，提高工作效率，降低經濟損失。

附錄三：Qno 技術支援資訊

更多有關俠諾產品技術資訊，除了可以登錄俠諾寬頻討論區、參照 FTP 伺服器的相關實例；或是進一步聯繫俠諾各經銷商技術部門、或俠諾大陸技術中心取得相關協助。

俠諾科技官方網站：<http://www.Qno.com.tw>

各大經銷商服務聯繫方式：

用戶可以登錄網站先上服務頁面查詢各大經銷聯繫方法 http://www.qno.com.tw/web/where_buy.asp

台灣技術中心：電子郵件信箱：QnoFAE@qno.com.tw